

2007年度  
多摩社会人庭球連盟總會資料

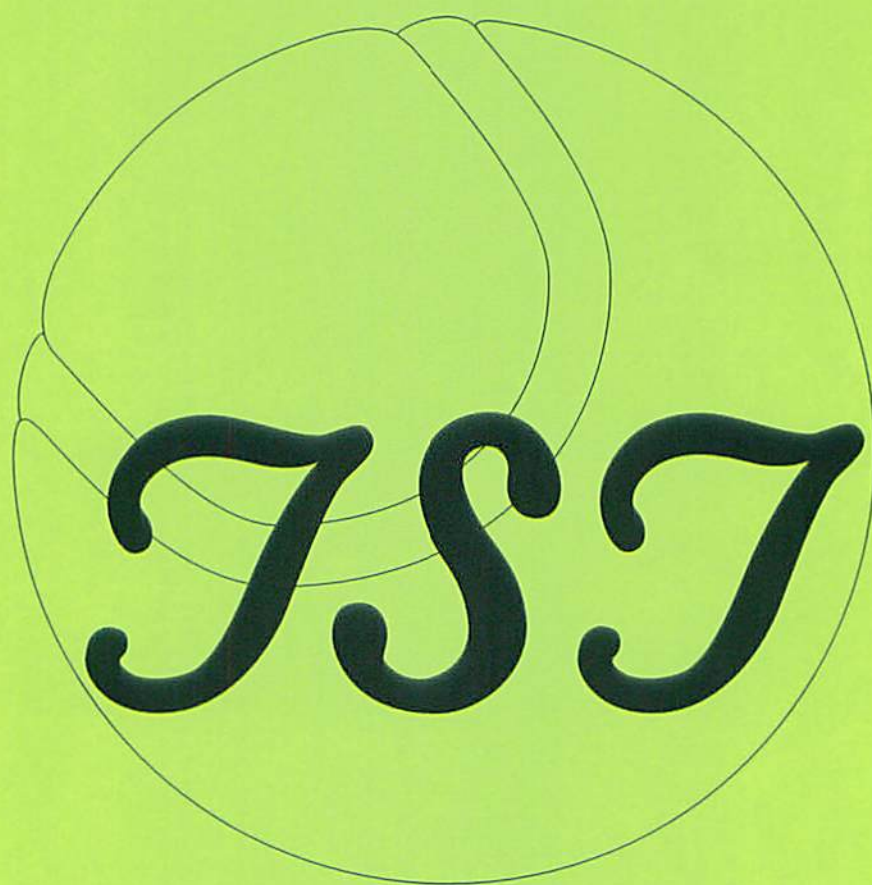

2008年3月15日

多摩社会人庭球連盟

<http://www.tamashaka.org>

- 目 次 -

頁

1. 総会議事次第	1
2. '07年度事業実績関連	2～4
3. '08年度事業計画関連	5～7
4. '07年度大会結果	
第85回大会（春季）	8～12
第86回大会（秋季）	13～18
第39回オープンダブルステニス選手権大会	19～30
第47回（春季）、第48回（秋季）OLリーグ	31～32
5. '08年度多摩社会人庭球連盟会則&大会規則	33～40
6. 連盟からのお願い事項	41
7. 連盟書類の保管期限について	41
8. 団体戦編成見直しアクト結果と提案	42
9. 入会申請書&大会申請書	43～48
10. '07年度総会案内	49
11. メモ	50
12. 第40回オープンダブルステニス選手権大会要項	51～52

’08年3月15日

## 2007年度 多摩社会人庭球連盟総会 式次第

- |                                 |             |
|---------------------------------|-------------|
|                                 | ( 予 定 )     |
|                                 | 司会 吉村 理事長   |
|                                 | 中込 副理事長     |
| ◎ 開会の辞                          |             |
| ◎ 会長挨拶                          | 石井会長        |
| ◎ 議長選任                          | 萩原 副理事長     |
| ◎ 事業報告 及び 審議                    |             |
| I. ’07年度事業報告                    |             |
| I-1. 第85回(春季)・第86回(秋季) 団体戦結果    | 丸山 大会委員長    |
| I-2. 第39回オープンダブルテニス選手権大会結果      | 武藤 大会委員長    |
| I-3. 第47回(春季)・第48回(秋季) OLリーグ 結果 | 高木 大会委員長    |
| II. ’07年度会計報告                   |             |
| II-1. 一般会計報告                    | 中込 副理事長     |
| II-2. 特別会計報告                    | 中込 副理事長     |
| III. 会計監査報告                     | 沖津 監事、平岡 監事 |
| IV. ’08年度役員人事(案) 承認             | 石井 会長       |
| V. ’08年度新規加盟チーム審議               | 石井 会長       |
| VI. ’08年度事業計画(案)                | 石井 会長       |
| VI-1. 第87回(春季)・第88回(秋季) 大会      | (丸山 大会委員長)  |
| VI-2. 第40回オープンダブルテニス選手権大会       | (武藤 大会委員長)  |
| VI-3. 第49回(春季)・第50回(秋季) OLリーグ   | (高木 大会委員長)  |
| VII. ’08年度予算(案)                 | 中込 副理事長     |
| VIII. 団体戦編成見直しアンケート結果と提案        | 丸山 大会委員長    |
| ◎ 質疑応答                          |             |
| ◎ 閉会の辞                          | 吉村 理事長      |

# I. '07年度事業報告

## I-1-① 第85回大会（春季）結果

大会期間 3月17日（土）～7月8日（日）  
 大会役員 丸山大会委員長、前川大会副委員長、市川、中原、柏崎、村松 各理事  
 大会結果 詳細 P8～12参照  
 表彰式 7月20日（金） フォレストの昭和館（昭島）にて実施

部	優勝	準優勝	部	優勝	準優勝
1	BIGBOX東大和	フェアリーFS	9	ジョイブルドン	e-TC
2	NSW	ブリヂストンA	10	多摩風TC	ラケットーズ
3	SUNTAMA	ヴィネ	11	Hit Point	T, K, K
4	オリンパスA	日本電子A	12	Y2G3	リターンズ
5	チーム60	昭島TC B	13	SPLASH	Gontan
6	ヤマヒロ	50's倶楽部	14	HCKS	ウエストサイドC
7	SAS	SNC	15	COOLDRIVE	ロードー
8	ウエストサイドB	緑ヶ丘TC	16	へんちくりんOB	一番シンボル

## I-1-② 第86回大会（秋季）結果

大会期間 8月25日（土）～12月2日（日）  
 大会役員 丸山大会委員長、前川大会副委員長、佐藤、宮下(幹)、安井、内田 各理事  
 大会結果 詳細 P13～18参照  
 表彰式 12月2日（日） 昭和の森テニセンターにて実施

部	優勝	準優勝	部	優勝	準優勝
1	BIGBOX東大和	フェアリーFS	9	一本杉TC	高幡TC B
2	藤の台TC A	ベアーズFC B	10	TAMANIWA22	Hit Point
3	スティングー	南大沢TC A	11	Y2G3	アフターTC
4	オークTC	チーム60	12	SPLASH	Gontan
5	ヤマヒロ	羽沢倶楽部A	13	HCKS	アバンセTC
6	SAS	TEAM東大和	14	COOLDRIVE	アルファ B
7	ウエストサイドB	PAO B	15	へんちくりんOB	セレソン
8	ジョイブルドン	e-TC	16	サンタ	桜井ふぁくとりー

## I-2 第39回オパ°ッパブルテニス選手権大会結果

大会期間 8月25日（土）～9月16日（日）  
 大会役員 武藤大会委員長、山崎大会副委員長、中込、吉村、沖津、平岡、斉藤、高木、萩原、内田、宮崎、旭、中、宮下(文)、徳丸、丸山、鈴木 各理事  
 大会結果 詳細 P19～30参照  
 表彰式 9月16日（日） 昭和の森テニセンターにて実施

種目	参加人数	優勝	準優勝
一般男子A	62	高橋・佐藤（フェアリー）	吉田・大窪（東芝府中・ベアーズFC）
一般男子B	84	三松・本田（オリンパス）	古賀・中西（NSW）
一般女子	18	佐野・村田（西東京市・東芝府中）	伊藤・道本（NICT）
OL	42	細本・鎌田（三鷹市・府中市）	菊池・綿村（RTC・多摩市）
混合	74	桜井・斎藤（府中TC）	角川・伊藤（フェアリー・NICT）
JA°テニ	14	土田・山崎（ヴィネ）	吉野・滝沢（オーチャードGTC）
A°テニ	17	由田・渡辺（横河電機）	二井田・内田（オーチャードGTC）
GA°テニ	20	池田・長崎（藤の台TC）	中込・小沢（立川TC）
計	331		

## I-3 第47回（春季）、第48回（秋季）OLリーグ結果

大会役員 高木大会委員長、宮崎理事  
 委員：矢部（沖電気）、山崎（加計計算機）  
 大会結果 詳細 P31～32参照  
 表彰式 春季、秋季共に団体戦と一緒に実施

	参加チーム数	1部		2部	
		優勝	準優勝	優勝	準優勝
第47回大会	43	SPLASH A	生一超	Gontan	立川GM
第48回大会	42	SPLASH A	生一超	ITC	A°アーズFC B

#### IV. 08年度役員人事（案）

会 長	石井康雄（エカミル）		
副会長兼理事長	吉村 正（日野オセト）		
各担当副理事長			
財務担当副理事長	中込好雄（立川TC）		
会員担当副理事長	萩原恒夫（帝 人）		
理 事	鈴木晃郎（日野自動車）	理事長補佐	
	丸山 寛（日野オセト）	理事長補佐	（団体戦大会委員長）
	武藤 功（立川TC）	財務担当副理事長補佐	（ダブル大会委員長）
	※ 佐藤達郎（東芝日野）	財務担当副理事長補佐	
	前川悦一（エカミル）		（団体戦大会副委員長）
	山崎美弘（立川GTC）		（ダブル大会副委員長）
	高木敬子（武蔵台TC）		（OLリーグ大会委員長）
	柏崎進一（緑ヶ丘TC）	内田広一（オチャドGTC）	斎藤慈子（府中TC）
	村松靖彦（エカミル）	中原浩治（日立中研）	市川則夫（滝山中央TC）
	安井康二（東芝府中）	宮崎福子（シチズン）	旭 輝久（青梅TC）
	徳丸 豊（フェリー）	中 聡（立川GTC）	宮下文和（多摩平クラブ）
監 事	沖津博義（百草TG）	平岡克英（運研）	
顧 問	市来惟明、 ※宮下幹夫（IHI瑞穂）	会員関連	
新 任	坂本暁彦（IHI瑞穂）		

※印は  
理事役職の  
見直し。



08.1.12 昭和の森テニセンターにて  
理事会終了後 撮影

## V. 08年度チーム変更

### ★新規加盟申請チーム

No	団体(チーム)名称	所在地	代表者	人員構成		チーム数	
				男性	女性	団体戦	OL
1	新立テニスクラブ	青梅市	大沼素行	20	5	1	
2	むつごろう	府中市	丸山雅恵	15	3	1	
3	オフショット	西東京市	皆田竜介	15	11	1	1
4	Ys club	稲城市	石橋祐児	40	20	1	1
5	都立大OB	東大和市	市川直樹	15	5	1	
6	エミネンス	八王子市	角能正章	25	20	1	1
計				130	64	6	3
				194			

### ★既加盟チームの変更

団体名称変更		
登録No	旧	新
275	日本HP	Agilent
329	調布フエー	狛江FTC
400	Per Boy's	PAR-BOYS
401	ITC(illusion TC)	HARA8
登録No	チーム削除	
218	NEC府中	OL削除
263	帝人	OL削除
340	ウエスト	OL削除
418	BIT	OL削除
215	NICT	B削除
279	館ヶ丘TC	B削除

登録No	チーム追加	
219	日立中研	OL追加
384	フロム忠生	B追加
388	チーム60	B追加
418	BIT	B追加
423	アバンセ	B追加
316	フェアリー	B追加

登録No	退会	登録No	退会
229	気象衛星	328	K-フリーズ
347	TeamToday	426	ひっしーず

## VI. 08年度事業計画(案)

### VI-1-① 第87回大会(春季)

大会期間 3月20日(木)～7月6日(日)

大会役員 丸山大会委員長、前川大会副委員長、市川、中原、柏崎、村松 各理事

大会要綱 別紙Dロ-参照

表彰式 7月18日(金) フォレスト伊昭館にて実施予定

選手登録期限 3月19日(水) 萩原副理事長着

### VI-1-② 第88回大会(秋季)

大会期間 8月23日(土)～11月30日(日)

大会役員 丸山大会委員長、前川大会副委員長、佐藤、宮下(文)、安井、徳丸 各理事

大会要綱 実行委員会にて決定

決勝大会&表彰式 11月30日(日) 昭和の森テニスクラブを予定

選手登録期限 8月22日(金) 萩原副理事長着

### VI-2 第40回オープンダブルテニス選手権大会

大会期間 8月23日(土)～9月14日(日) 予備9月20日(土)

大会役員 武藤大会委員長、山崎大会副委員長、中込、吉村、沖津、平岡、斎藤、高木  
萩原、内田、宮崎、旭、中、坂本、丸山、鈴木 各理事、宮下(幹) 顧問

大会要綱 別紙参照(運営については実行委員会にて決定)

★種目の見直し(提案)：名称と対象年齢見直し及び新設	
現 状	見直し(案)
・ジュニアベテラ(45歳以上)	⇒ ・男子45歳以上(名称&対象年齢見直し)
・ベテラ(50歳以上)	⇒ ・男子55歳以上(名称&対象年齢見直し)
・グラッドベテラ(60歳以上)	⇒ ・男子65歳以上(名称&対象年齢見直し)
・一般女子	⇒ ・一般女子A (種目を統合しA.B化)
・OL	
-	⇒ ・一般女子B ・女子55歳以上(第40回記念拡大種目)追加

VI-3 第49回(春季)、第50回(秋季)OLリーグ

大会期間 第49回 4月1日～7月6日(日)

表彰式 7月18日(金) 刈原副理事長着

選手登録期限 3月19日(水) 萩原副理事長着

大会期間 第50回記念大会 9月1日～11月30日(日)

決勝大会&表彰式(ハ-ティ) 11月30日(日) 昭和の森テニスクラブを予定

選手登録期限 8月22日(金) 萩原副理事長着

大会役員 高木大会委員長、宮崎理事

委員：前田(F.M.T)、矢部(沖電気)

大会要綱 春季：別紙ドロー参照 秋季：実行委員会で決定

VII. 08年度予算(案)

1) 一般会計

# 第85回（2007春季）大会結果

## <総括>

春季団体戦は、順調に日程とおり無事に終了しました。  
昭島の「昭和館」で行われた表彰式の出席率も改善され32チーム中欠席は7チームだけで大変盛り上がりました。

## 部別 入賞チームと降格チーム

	優勝	準優勝	3位		降格			
1部	BIGBOX東大和	フェアリーFS	ローランギャロス	変竹林	高幡TCA	鉄道総研A	藤の台TCA	TeamTODAY
2部	NSW	ブリヂストンA	アルファA	たまKAN	小金井市民A	八王子市役所A	日野オフセット	日本高速道路
3部	SUNTAMA	ヴィネ	コニカミノルタA	YAMATE-TC	町田ロイヤル	中大教職員	沖電気A	(NTTC)
4部	オリンパスA	日本電子A	立川IGTCB	日立MD事	こぶしTC	町田市役所A	(瀬川TC)	羽根沢倶楽部A
5部	チーム60	昭島TCB	ルネサス武蔵A	リーズ72	(平山台TC)	舘ヶ丘TCA	Kフレンズ	立川TCB
6部	ヤマヒロ	50's倶楽部	南大沢TCB	ウィング府中	(JAE)	東芝府中B	カシオC	青梅TCB
7部	SAS	SNC	八王子高陵OB	フォーラス	(富士電機B)	エギルTC	百草TGA	TCボチ
8部	ウエストサイドB	緑ヶ丘TC	立川ルーデンスA	FLATTERS	気象衛星	京王電鉄	(府中TCB)	ニレコA
9部	ジョイブルドン	e-TC	イーストウエスト	立川ルーデンスB	(フォスター)	八王子市役所B	町田市役所B	G-WING
10部	多摩風TC	ラケットーズ	フロム忠生	CHANCE TC	松ヶ谷TC	(日立中研)	秋川TCB	鉄道総研B
11部	Hit Point	T. K. K	TAMANIWA22	南大沢TCC	BYE	(リハティTC)	アロカTC	昭和飛行機
12部	Y2G3	リターンズ	SATC	日本HPB	(1st立川)	ウッディヒルTCB	(日本電子B)	DECTC
13部	SPLASH	Gontan	IHI瑞穂	BITTC	BYE	(オチャドC)	(多摩貝取TCB)	BYE
14部	HCKS	ウエストサイドC	アバンセTC	オリンパスB	(舘ヶ丘TCB)	(新都市公社B)	(八王子市役所C)	(ライホールB)
15部	COOLDRIVE	ロードー	アルファB	帝人B	(NICTB)	(HOYA八王子)	(ニレコB)	BYE
16部	へんちくりんOB	一番シンボル	セレソン	錦朝TC				

( )内は残留



7/20(金)ワレスタイン昭和館での  
優勝、準優勝チームへの表彰式の模様  
OLも一緒です

# 第85回(2007春季)大会

1 部 担当 市川 則 夫

1R 2R SF F SF 2R 1R

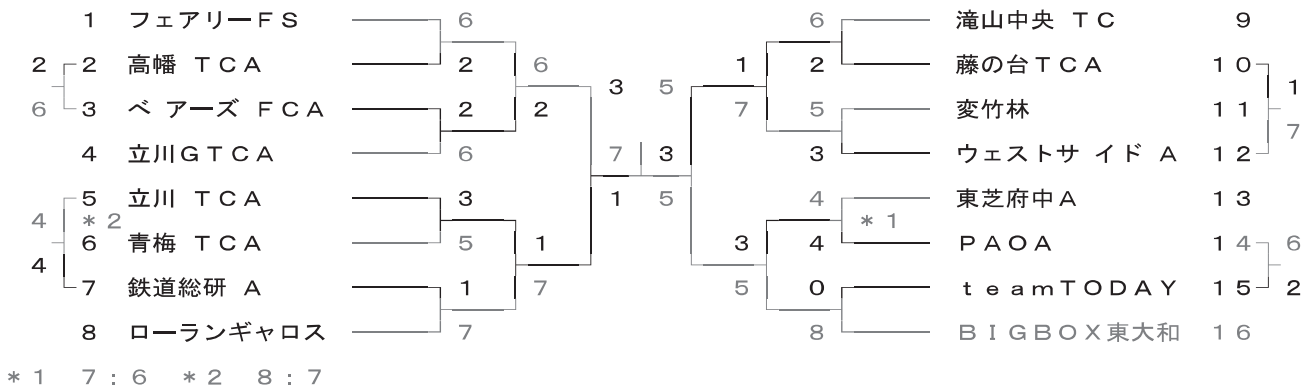

2 部 担当 市川 則 夫

1R 2R SF F SF 2R 1R

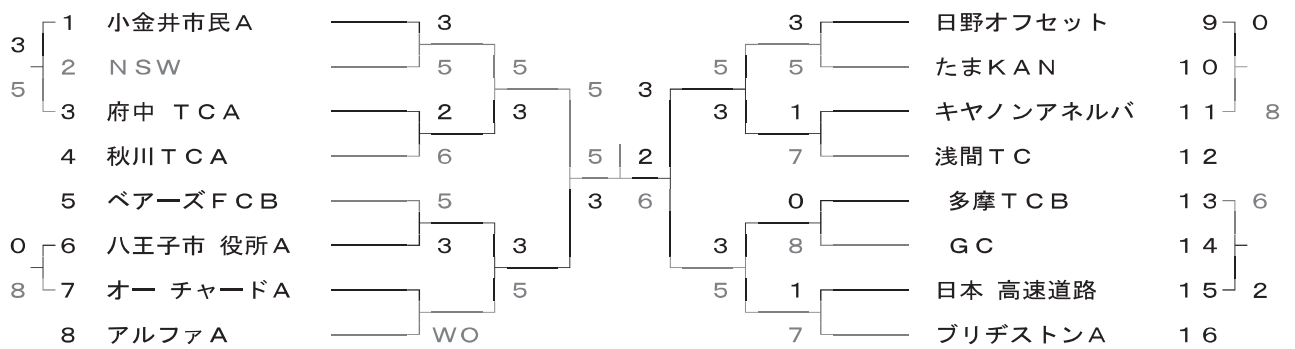

3 部 担当 市川 則 夫

1R 2R SF F SF 2R 1R

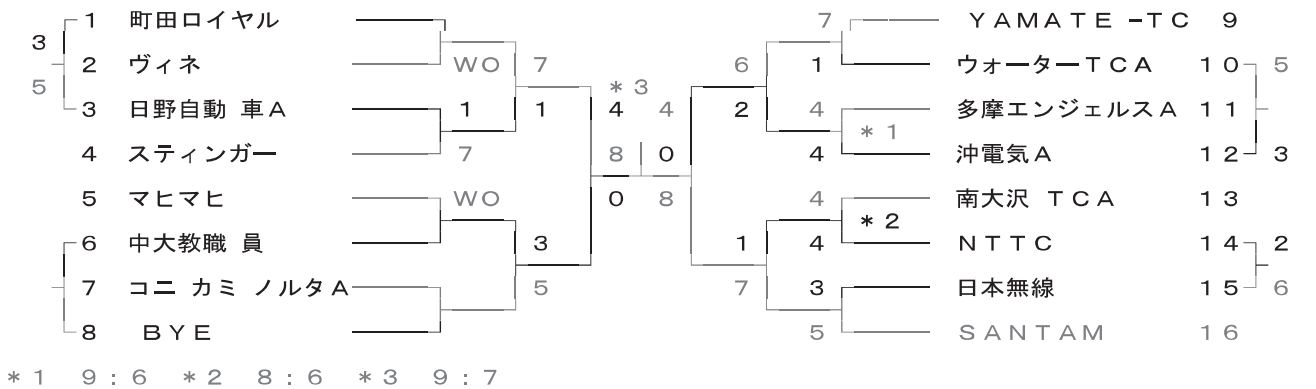

4 部 担当 市川 則 夫

1R 2R SF F SF 2R 1R

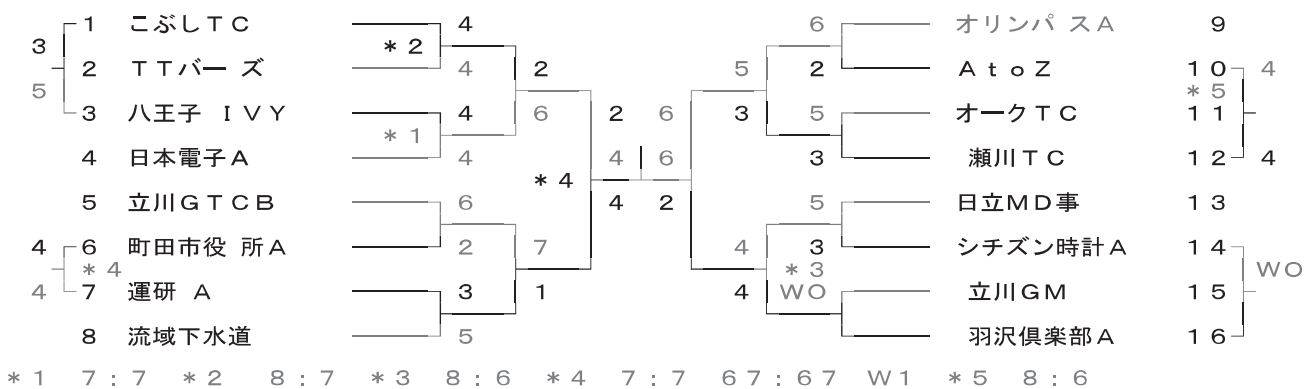

5 部 担 当 中 原 宏 治  
1R 2R SF F SF 2R 1R

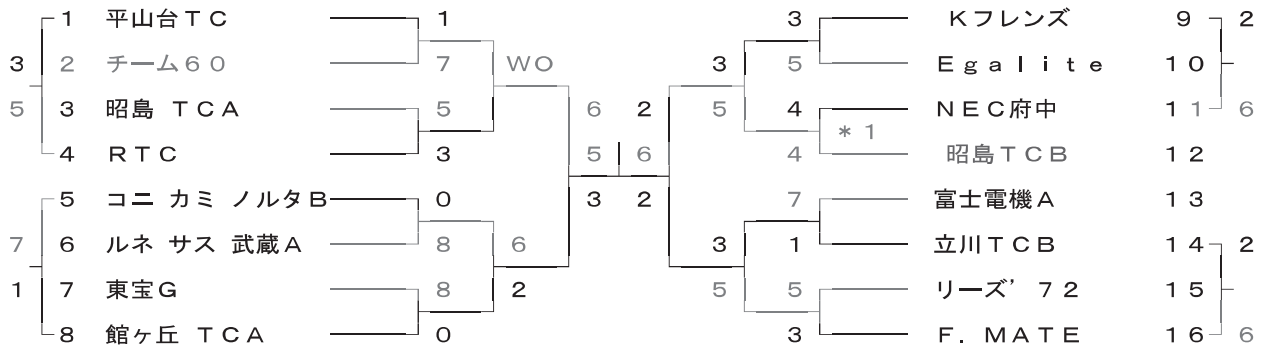

\* 1 9 : 6

6 部 担 当 中 原 宏 治  
1R 2R SF F SF 2R 1R

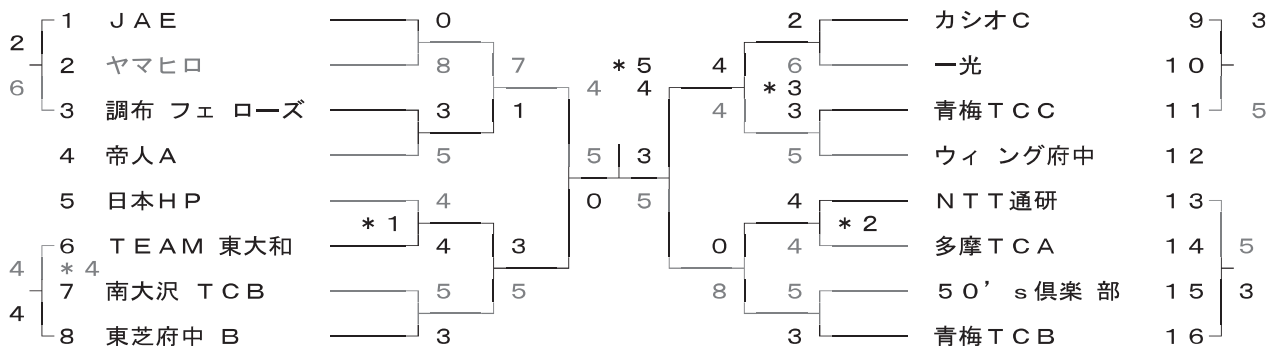

\* 1 7 : 7 70 : 67 \* 2 8 : 6 \* 3 9 : 6 \* 4 8 : 8 80 : 71 \* 5 8 : 6

7 部 担 当 中 原 宏 治  
1R 2R SF F SF 2R 1R

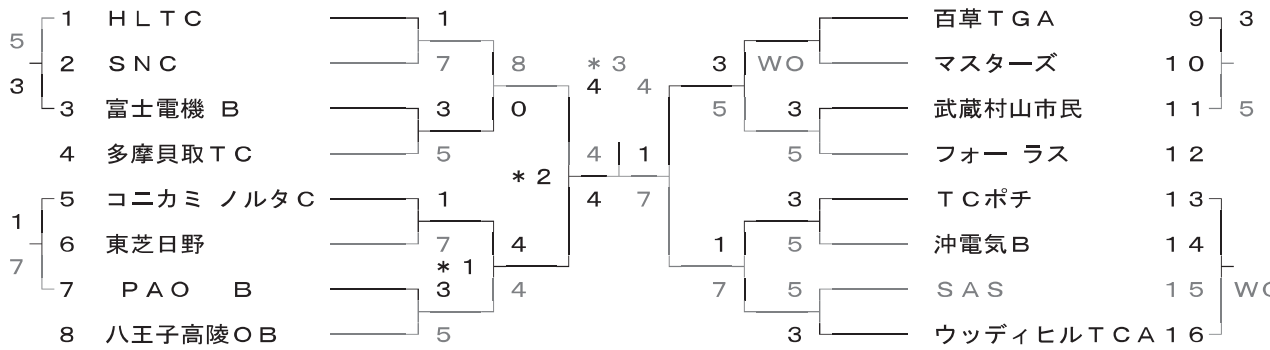

\* 1 8 : 6 \* 2 8 : 7

8 部 担 当 中 原 宏 治  
1R 2R SF F SF 2R 1R

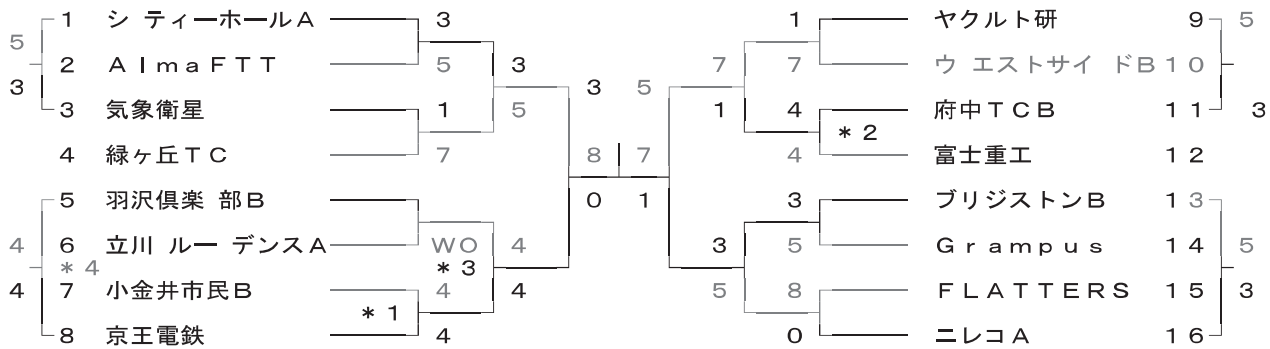

\* 1 8 : 8 84 : 78 \* 2 8 : 7 \* 3 8 : 8 74 : 71 \* 4 8 : 8 78 : 66

9 部 担当 村 松 靖 彦  
1R 2R SF F SF 2R 1R

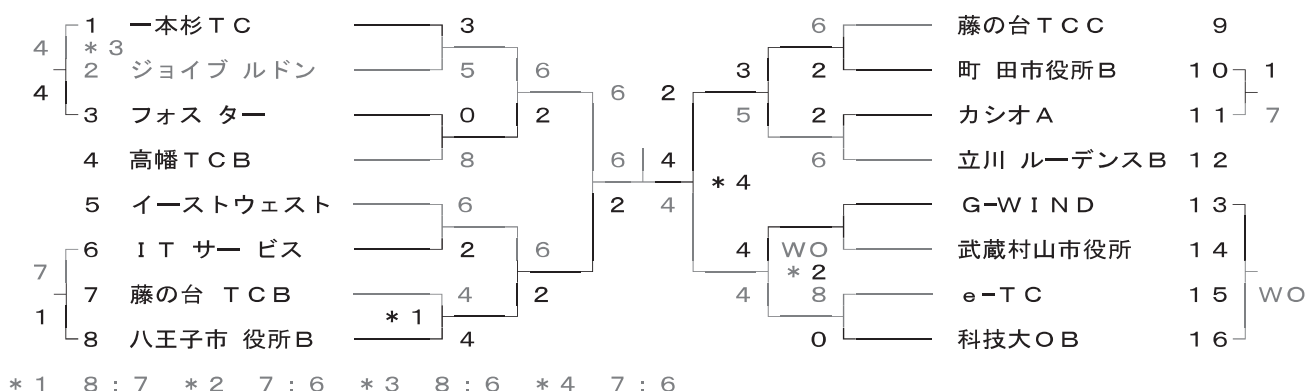

10 部 担当 村 松 靖 彦  
1R 2R SF F SF 2R 1R

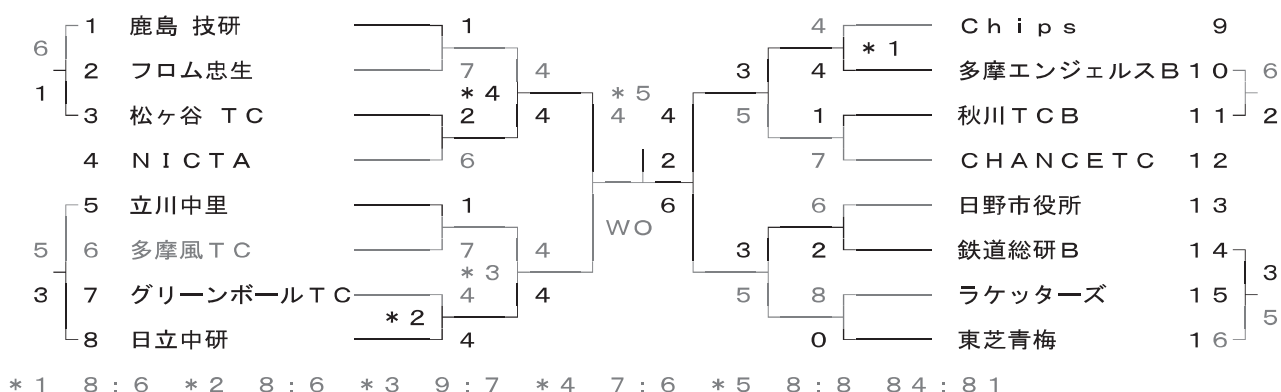

11 部 担当 村 松 靖 彦  
1R 2R SF F SF 2R 1R

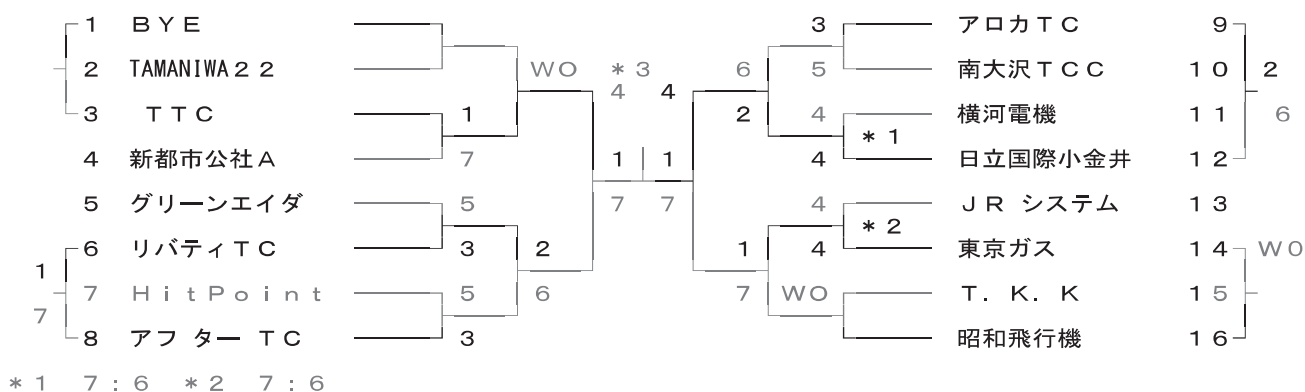

12 部 担当 村 松 靖 彦  
1R 2R SF F SF 2R 1R

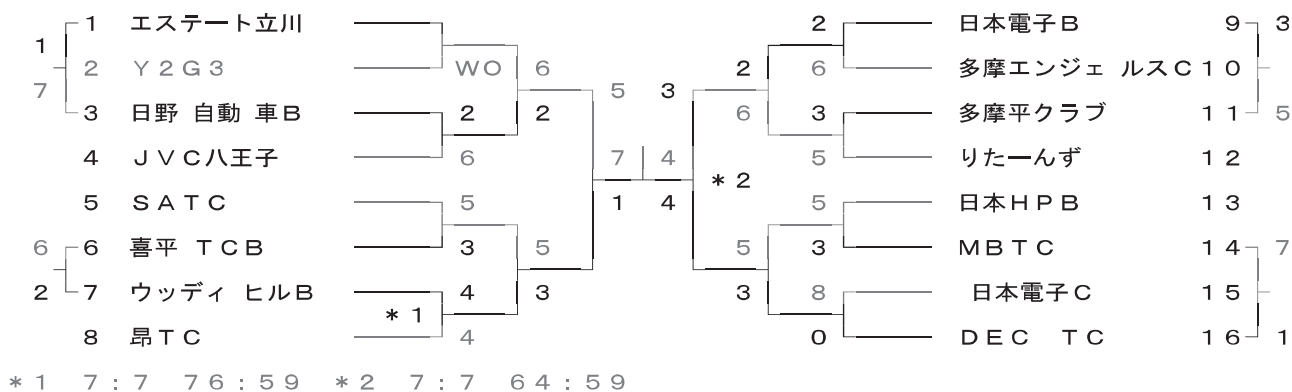

13 部 担当 柏崎 進一  
1R 2R SF F SF 2R 1R

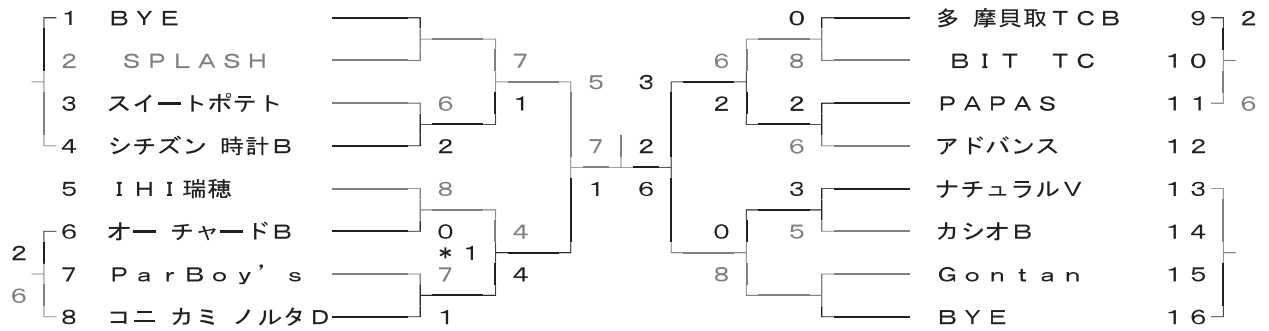

\*1 8:7

14 部 担当 柏崎 進一  
1R 2R SF F SF 2R 1R

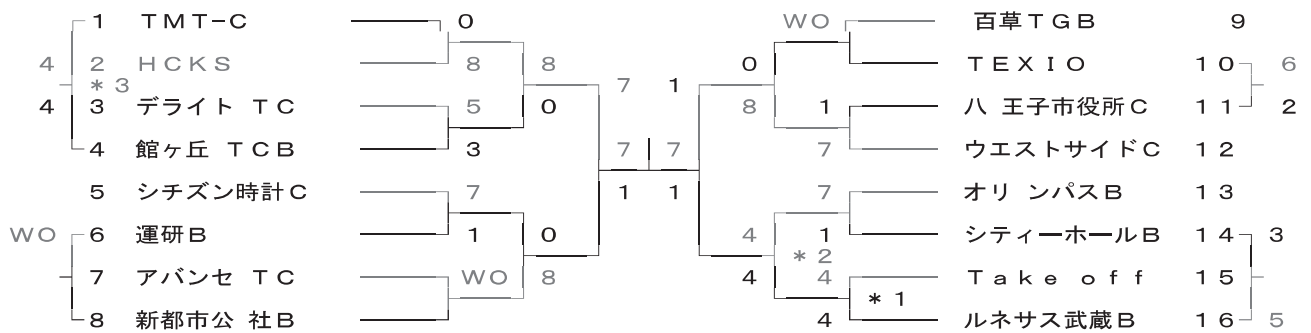

\*1 8:7 \*2 9:8 \*3 7:7 73:67

15 部 担当 柏崎 進一  
1R 2R SF F SF 2R 1R

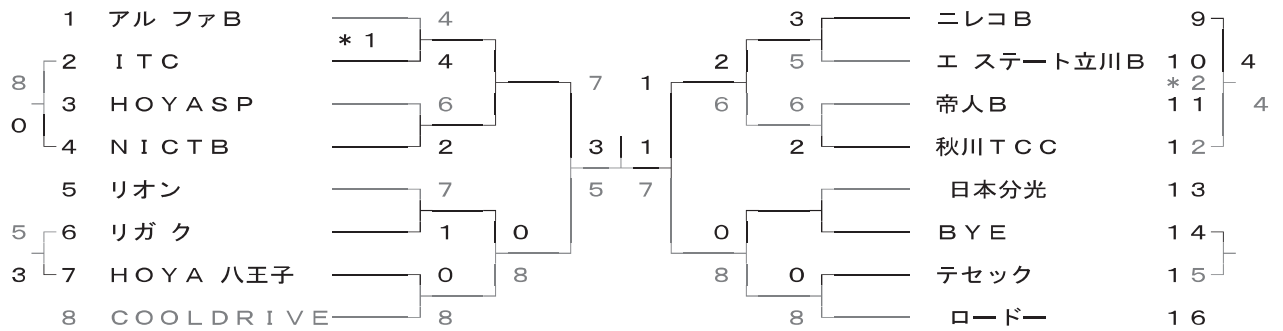

\*1 7:6 \*2 8:7

16 部 担当 柏崎 進一  
OR 1R 2R SF F SF 2R 1R OR

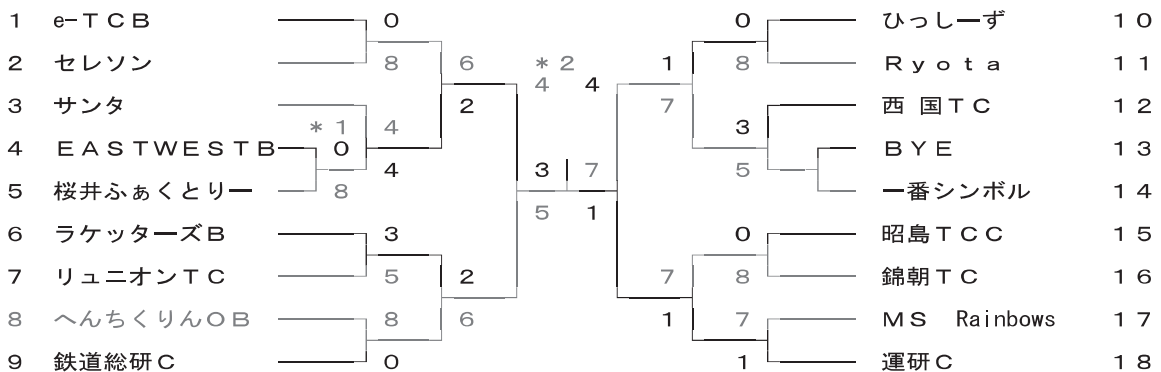

\*1 9:7 \*2 8:6

# 第86回（2007秋季）大会結果

## <総括>

秋季団体戦の決勝大会は、私の記憶では初めて全チームが揃い、昭和の森テニスクラブのコートを20面全面を使って行われました。各コート共レベルが均衡していて、何部なのか見分けがつかない状態でした。1部は春に続いてBIGBOX東大和がフェアリーFSを5-3で破って優勝いたしました。尚、敗者戦が日程どおり消化されていない実体があり、嚴重注意としました。

## 部別 入賞チームと降格チーム

	優勝	準優勝	3位		降格			
1部	BIGBOX東大和	フェアリーFS	ローランギャロス	変竹林	ベアーズFCA	立川TCA	炬ノサトA	たまKAN
2部	藤の台TCA	ベアーズFCB	秋川TCA	ヴィネ	多摩TCB	キャノア礼バ	浅間TC	TeamTODAY
3部	スティンガー	南大沢TCA	八王子市役所A	NTTC	(オリンパスA)	立川GTCB	日立MD事	日本高速道路
4部	オークTC	チーム60	中大教職員	八王子IVY	瀬川TC	流域下水道	(運研A)	立川GM
5部	ヤマヒロ	羽根沢倶楽部A	ウイング府中	富士電機A	平山台TC	町田市役所A	(エコミルB)	RTC
6部	SAS	TEAM東大和	フォーラス	SNC	(JAE)	籠ヶ丘TCA	(一光)	多摩TCA
7部	ウエストサイドB	PAOB	武蔵村山市民	緑ヶ丘TC	(ウッティヒルTCA)	立川ルデソA	(カシオC)	青梅TCB
8部	ジョイフルドン	e-TC	立川ルーデンスB	イストゥエストA	プリチストンB	(エコミルC)	(羽根沢倶楽部B)	TCポチ
9部	一本杉TC	高幡TCB	カシオA	フロム忠生	(科技大OB)	BYE	京王電鉄	(ニレコA)
10部	TAMANAWA22	HitPoint	南大沢TCC	T. K. K	(東芝青梅)	(多摩エッセイB)	(町田市役所B)	G-WING
11部	Y2G3	アフターTC	日本HPB	JRシステム	(リパティTC)	(グリーンイグー)	(秋川TCB)	鉄道総研B
12部	SPLASH	Gontan	BITTC	IHI瑞穂	エステート立川	昂TC	昭和飛行機	日本電子B
13部	HCKS	アバンセTC	ParBoy's	炬ノサトC	オーチャードB	(ウッティヒルB)	(エコミルD)	(多摩貝取TCB)
14部	COOLDRIVE	アルファB	シチズン時計C	ロードー	(ルチ武蔵B)	(TEXIO-TC)	(百草TGB)	TMTC
15部	へんちくりんOB	セレスン	錦朝TC	ITC	BYE	(HOYA八王子)	NLC-TCB	(日本分光)
16部	サンタ	桜井ふぁくとりー	Ryota	イストゥエストB				

( )内は残留

12/2(日) 昭和の森テニセンターにて  
決勝大会(含むOL)の写真集を掲載しました。  
『おめでとう御座います』

12月2日(日) 秋季団体戦&OLリーグ 決勝大会と表彰式(各部優勝チーム)

第86回 07年度秋季団体戦  
第48回 07年度秋季OLリーグ 大会



# 第86回(2007秋季)大会

1 部 担当 佐藤達郎

1R 2R SF F SF 2R 1R

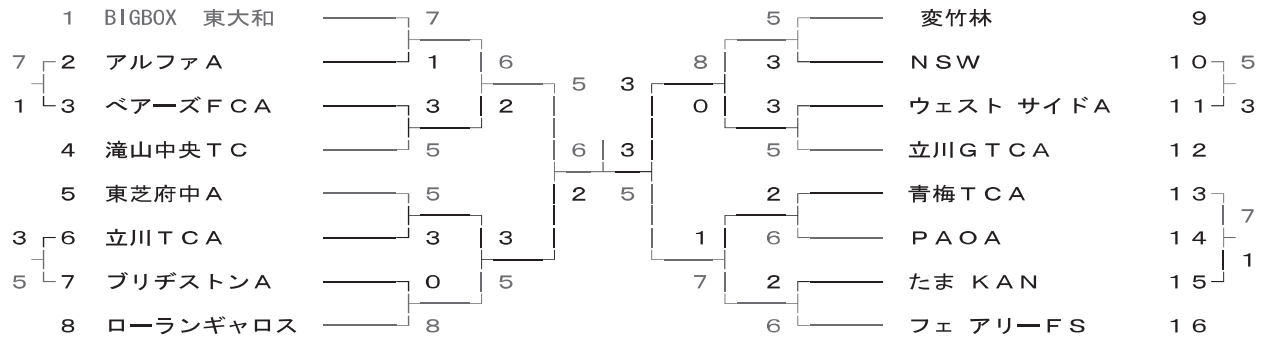

2 部 担当 佐藤達郎

1R 2R SF F SF 2R 1R

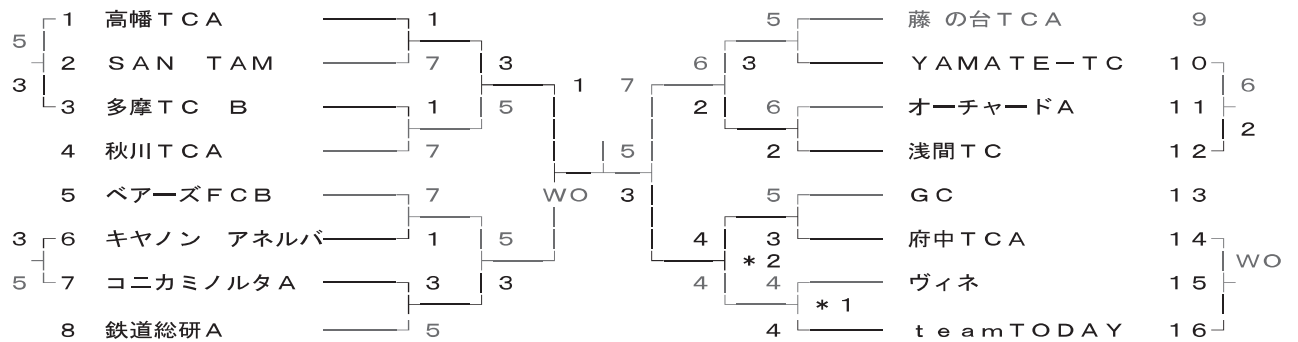

\*1 8:7 \*2 8:6

3 部 担当 佐藤達郎

1R 2R SF F SF 2R 1R

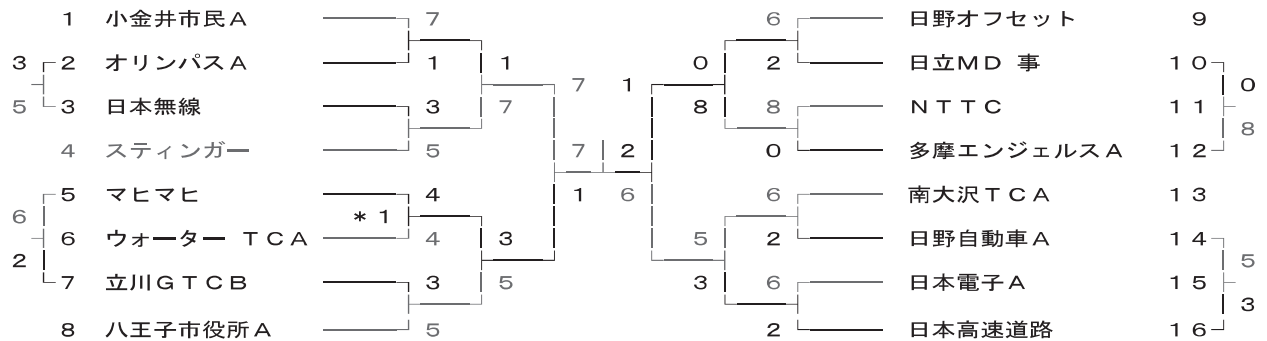

\*1 8:7

4 部 担当 佐藤達郎

1R 2R SF F SF 2R 1R

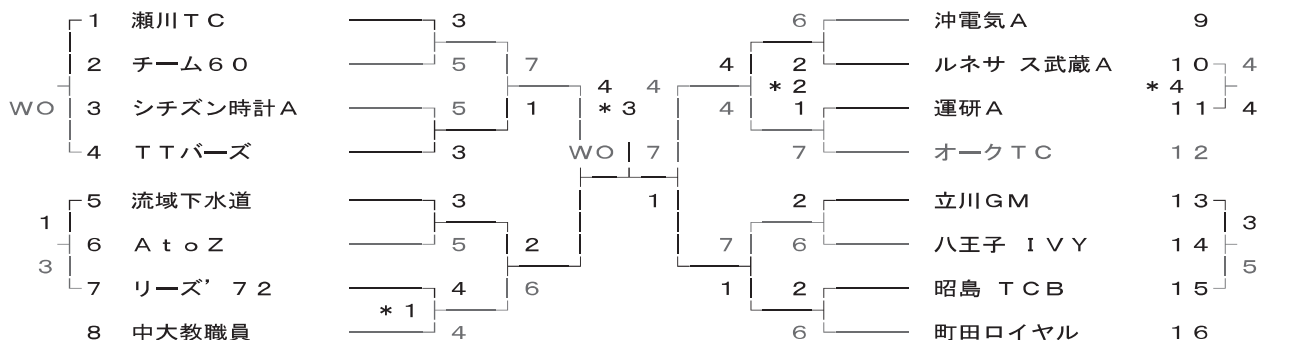

\*1 7:7 78:71 \*2 7:7 74:69 \*3 48:44 \*4 8:6

5 部 担当 宮 下 幹 夫  
1R 2R SF F SF 2R 1R

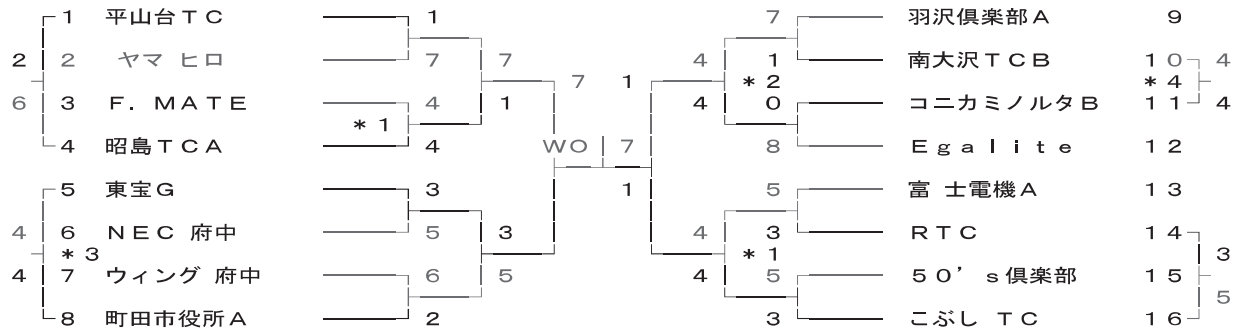

\* 1 8 : 7 \* 2 8 : 6 \* 3 7 : 6 \* 4 8 : 7

6 部 担当 宮 下 幹 夫  
1R 2R SF F SF 2R 1R

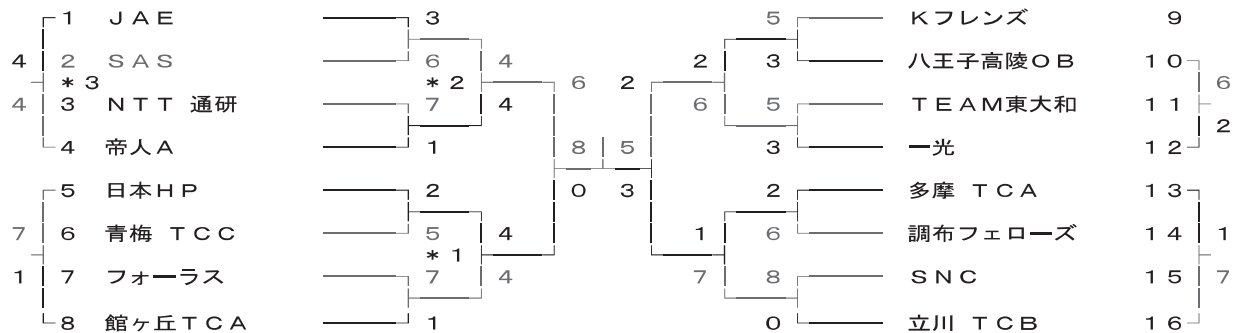

\* 1 9 : 7 \* 2 8 : 7 \* 3 8 : 8 83 : 80

7 部 担当 宮 下 幹 夫  
1R 2R SF F SF 2R 1R

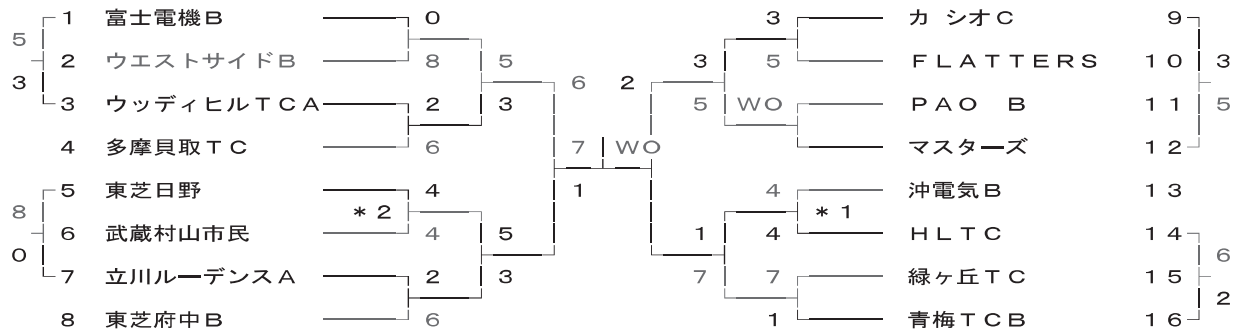

\* 1 7 : 7 71 : 61 \* 2 7 : 6

8 部 担当 宮 下 幹 夫  
1R 2R SF F SF 2R 1R

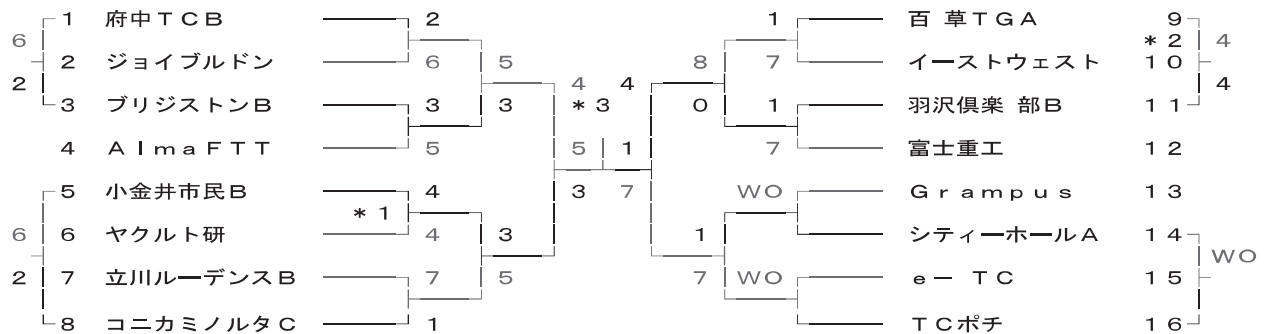

\* 1 8 : 7 \* 2 8 : 6 \* 3 48 : 43

9 部 担当 安 井 康 二  
1R 2R SF F SF 2R 1R

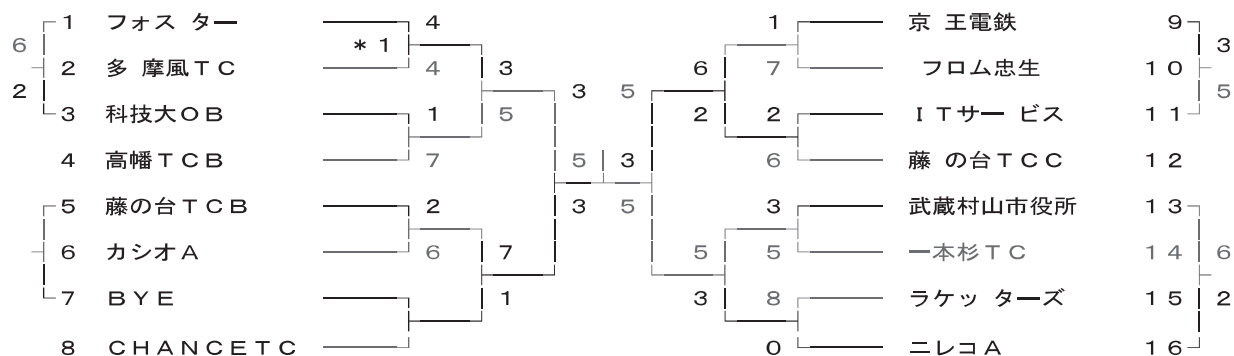

\*1 9:6

10 部 担当 安 井 康 二  
1R 2R SF F SF 2R 1R

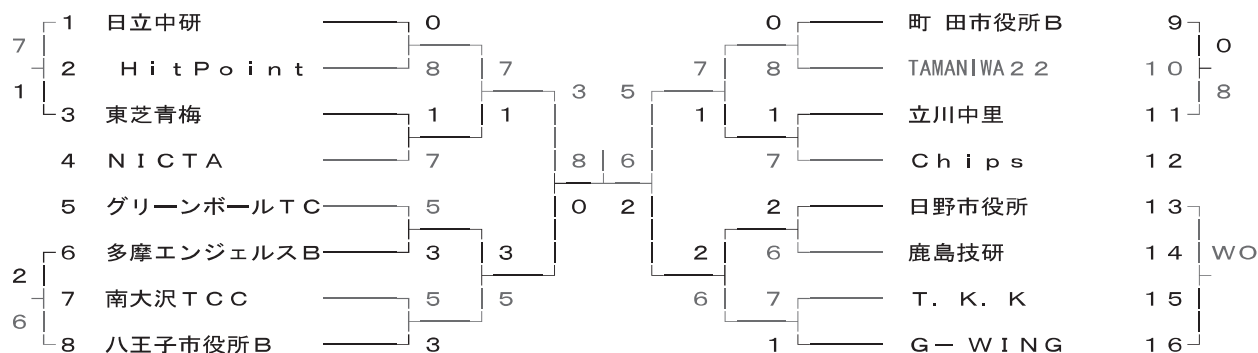

11 部 担当 安 井 康 二  
1R 2R SF F SF 2R 1R

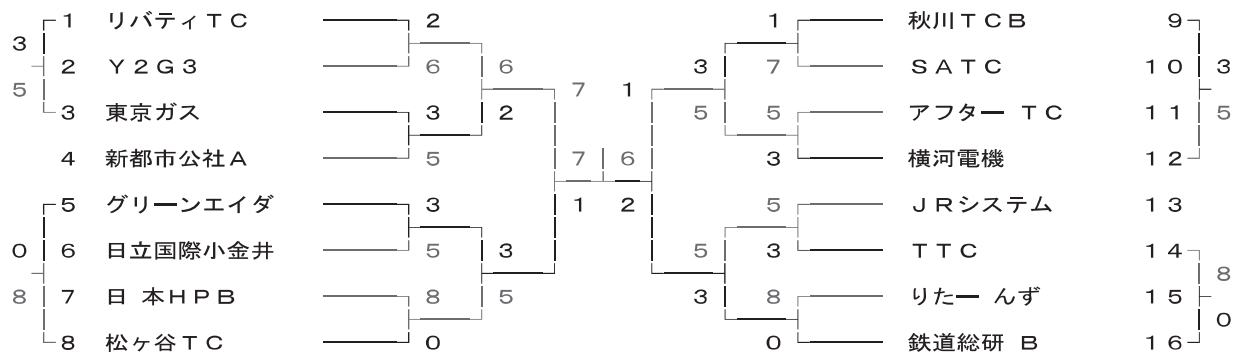

12 部 担当 安 井 康 二  
1R 2R SF F SF 2R 1R

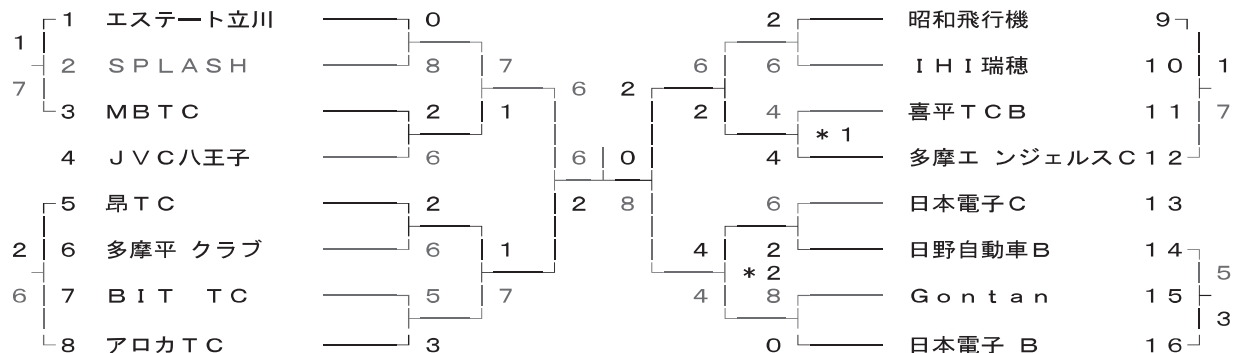

\*1 8:7 \*2 7:7 71:61

13 部 担当 内 田 広 一  
1 R 2 R S F F S F 2 R 1 R

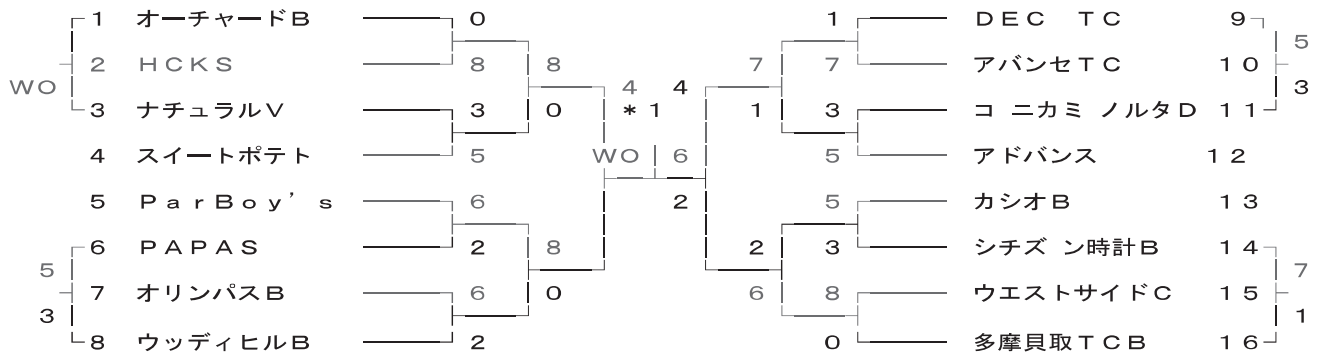

\* 1 5 2 : 3 8

14 部 担当 内 田 広 一  
1 R 2 R S F F S F 2 R 1 R

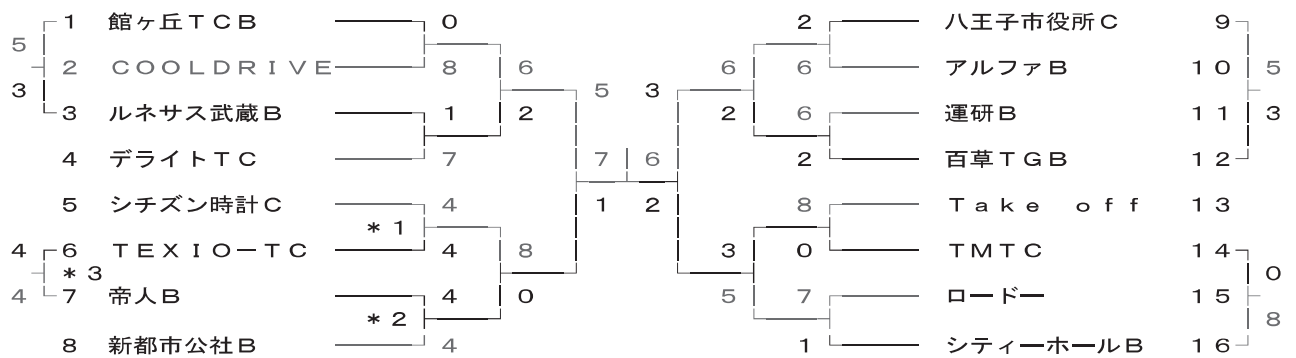

\* 1 7 : 7 6 6 : 6 3 \* 2 8 : 6 \* 3 7 : 6

15 部 担当 内 田 広 一  
1 R 2 R S F F S F 2 R 1 R

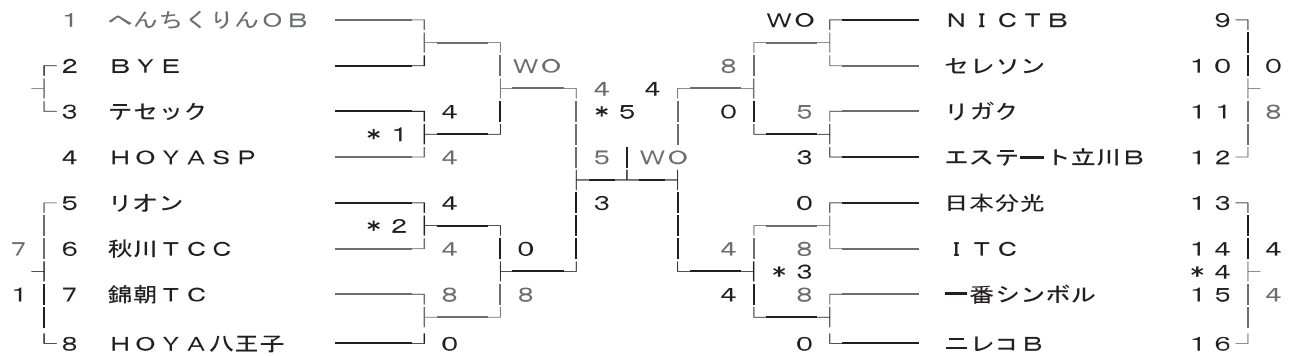

\* 1 8 : 8 6 2 : 6 1 \* 2 8 : 6 \* 3 8 : 7 \* 4 7 : \* 5 4 7 : 4 5

16 部 担当 内 田 広 一  
O R 1 R 2 R S F F S F 2 R 1 R O R

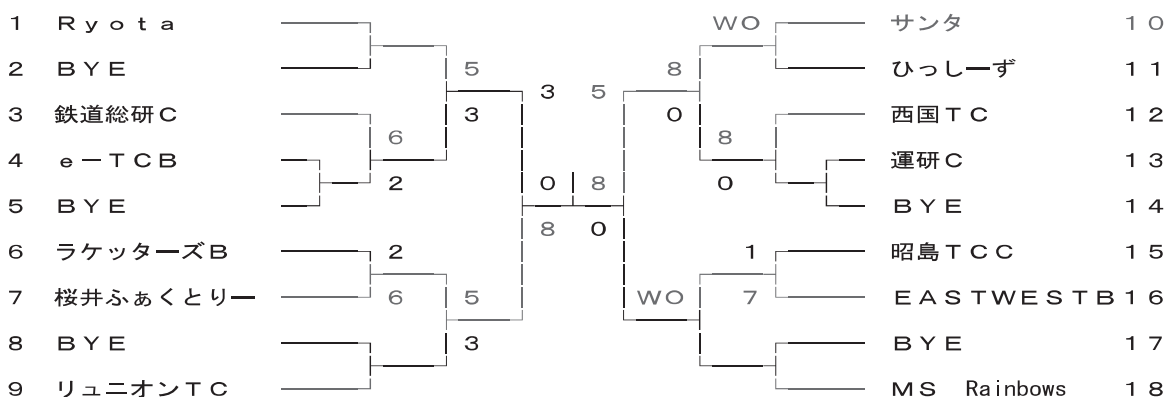

# 第39回 多摩社会人オープンダブルス選手権大会結果報告

## <総括>

- ・参加ペアは、過去最高の331ペアとなった。
- ・ 昨年の参加者にダブルメールを送付したこと、ダブルエントリー効果により混合が増えた。
- ・ 課題
  - ①男子B入賞者のAへの格上げ基準を明確にする必要有り
  - ②1日開催種目（Gペア等）のエントリー数による予選日の設定を行う。
  - ③ダブルエントリーの運営方法を工夫する。
  - ④次回、40回記念大会の企画

## ◆大会参加ペア数

	2002年 34回	2003年 35回	2004年 36回	2005年 37回	2006年 38回	2007年 39回	前年比較
一般男子A	38	49	43	65	52	62	+10
一般男子B	77	87	82	77	91	84	-7
一般女子	20	24	15	7	15	18	+3
混合	73	59	61	68	63	74	+11
OL	36	46	45	48	35	42	+7
Jペア	10	17	17	15	9	14	+5
ペア	12	14	15	14	16	17	+1
Gペア	14	15	16	18	15	20	+5
計	280	311	294	312	296	331	+35

## ◆優勝・準優勝者

種目	参加ペア	優勝	準優勝
一般男子A	62	高橋 克己 (フェリー) 佐藤 匡嗣 (フェリー)	吉田 徹 (東芝府中) 大窪 康史 (ペアーズFC)
一般男子B	84	三松 潤 (オパス) 本田 進 (オパス)	古賀 隆嗣 (NSW) 中西 陽人 (NSW)
一般女子	18	佐野 雅子 (西東京市) 村田 珠美 (東芝府中)	伊藤 祐子 (NICT) 道本 尚子 (NICT)
混合	74	桜井 宏 (府中TC) 斎藤 園子 (府中TC)	角川 英巳 (フェリー) 伊藤 祐子 (NICT)
OL	42	細本有理子 (三鷹市) 鎌田 和美 (府中市)	菊池 春佳 (RTC) 綿村 恵 (多摩市)
Jペア	14	土田 達 (ヴィネ) 山崎 公成 (ヴィネ)	吉野 浩司 (オチャード) 滝沢 和広 (オチャード)
ペア	17	由田 秀行 (横河電機) 渡辺 久 (横河電機)	二井田道隆 (オチャード) 内田 廣一 (オチャード)
Gペア	20	池田 明 (藤の台TC) 長崎 隆 (藤の台TC)	中込 好雄 (立川TC) 小沢 敬 (立川TC)
計	331		

9月16日（日）決勝大会 昭和の森テニスセンターにて



男A 高橋・佐藤



男B 三松・本田



女子 佐野・村田

各種目  
優勝者



OL 細本・鎌田

第39回 多摩社会人オープン・ダブルス選手権大会

多摩交流センター助成事業



混合 桜井・斉藤



Jベテラン 土田・山崎



ベテラン 由田・渡辺



Gベテラン 池田・長崎



ドロー会議



試合進行表



MIXダブルス決勝の様子

◆決勝トーナメント 9月16日(日)

一般男子 A

1. 柳川 直之・山岸 史明 (秋川 TC ・ 秋川 TC)
2. 中島 義貴・角 光将 (高幡 TCA ・ 高幡 TCA)
3. 松熊 智・澤田 和人 (秋川 TC ・ 秋川 TC)
4. 高橋 克己・佐藤 匡嗣 (フェアリー ・ フェアリー)
5. 高橋 和仁・釣井 洋典 (立川市 ・ 八王子市)
6. 小坂 剛史・蔵方 尚也 (秋川 TC ・ 秋川 TC)
7. 吉田 徹・大窪 康史 (東芝府中 ・ ベアーズ FC)
8. 太田 優樹・蓮井 宏輔 (スティンガー ・ 板橋区)

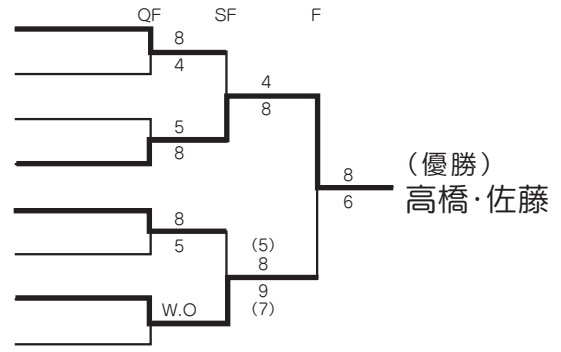

一般男子 B

1. 橋本 淳・鳥居 隆明 (FLATTERS ・ FLATTERS)
2. 大瀬 正宙・唐沢 亮 (MBTC ・ MBTC)
3. 古賀 隆嗣・中西 陽人 (NSW ・ NSW)
4. 木村 慶太・鈴木 聡 (COOL-DRIVE ・ COOL-DRIVE)
5. 三松 潤・本田 進 (オリンパス ・ オリンパス)
6. 椎原 恭平・長瀬 英明 (FLATTERS ・ FLATTERS)
7. 新井 英樹・常本 瑞樹 (鉄道総研 ・ 鉄道総研)
8. 有吉 潤一・水嶋 暢 (八王子 IVY ・ 八王子 IVY)

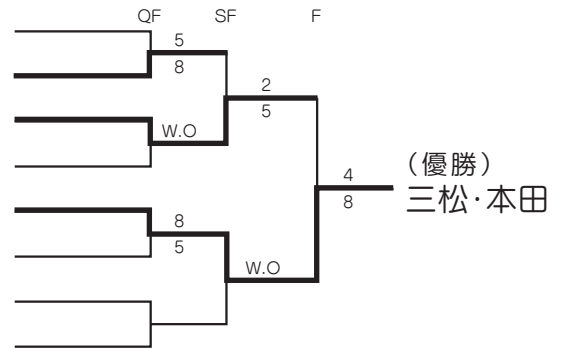

女子

1. 佐野 雅子・村田 珠美 (西東京市 ・ 東芝府中)
2. 蓮沼 敦子・御代佐絵子 (K フレンズ ・ 江戸川区)
3. 伊藤 祐子・道本 尚子 (NICT A ・ NICT A)
4. 水村 規代・土生 美知 (青梅市 ・ 日野市)

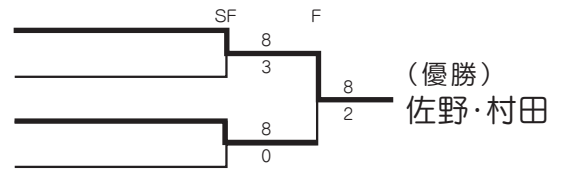

O L

1. 廣岡 方美・森 康予 (世田谷区 ・ 国分寺市)
2. 嶋田真由子・長屋 敏栄 (FLATTERS ・ カシオ計算機)
3. 細本有理子・鎌田 和美 (三鷹市 ・ 府中市)
4. 斎藤 園子・吉田 貴子 (IN THE DARK ・ IN THE DARK)
5. 中川 幸子・樋口 好未 (八王子市 ・ 世田谷区)
6. 成田阿記子・大澤 文子 (多摩風 TC ・ 多摩風 TC)
7. 菊地 春佳・綿村 恵 (RTC ・ 多摩市)
8. 安藤 圭子・井上 千枝 (昭島市 ・ ベアーズ FC)

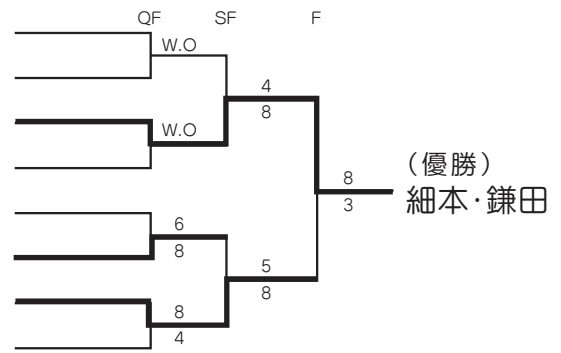

混合

1. 吉田 徹・吉田 智子 (東芝府中 ・ 東芝府中)
2. 角川 英己・伊藤 祐子 (フェアリー ・ NICT)
3. 西野 智彦・仲川 桜子 (浅間 TC ・ 浅間 TC)
4. 野中 義弘・野中 陽子 (日立 MD 事 ・ 日立 MD 事)
5. 松本 豊幸・飯沼久美子 (立川 TC ・ 立川 TC)
6. 桜井 宏・斎藤 園子 (府中 TC ・ 府中 TC)
7. 鈴木 潤・杉山 智子 (ベアーズ FC ・ ベアーズ FC)
8. 榊原 慎吾・小川 春香 (YAMATE ・ YAMATE)

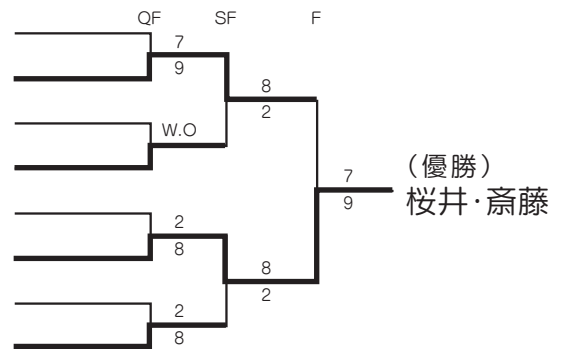

◆第 39 回多摩社会人オープン・ダブルス選手権大会 ベテラン

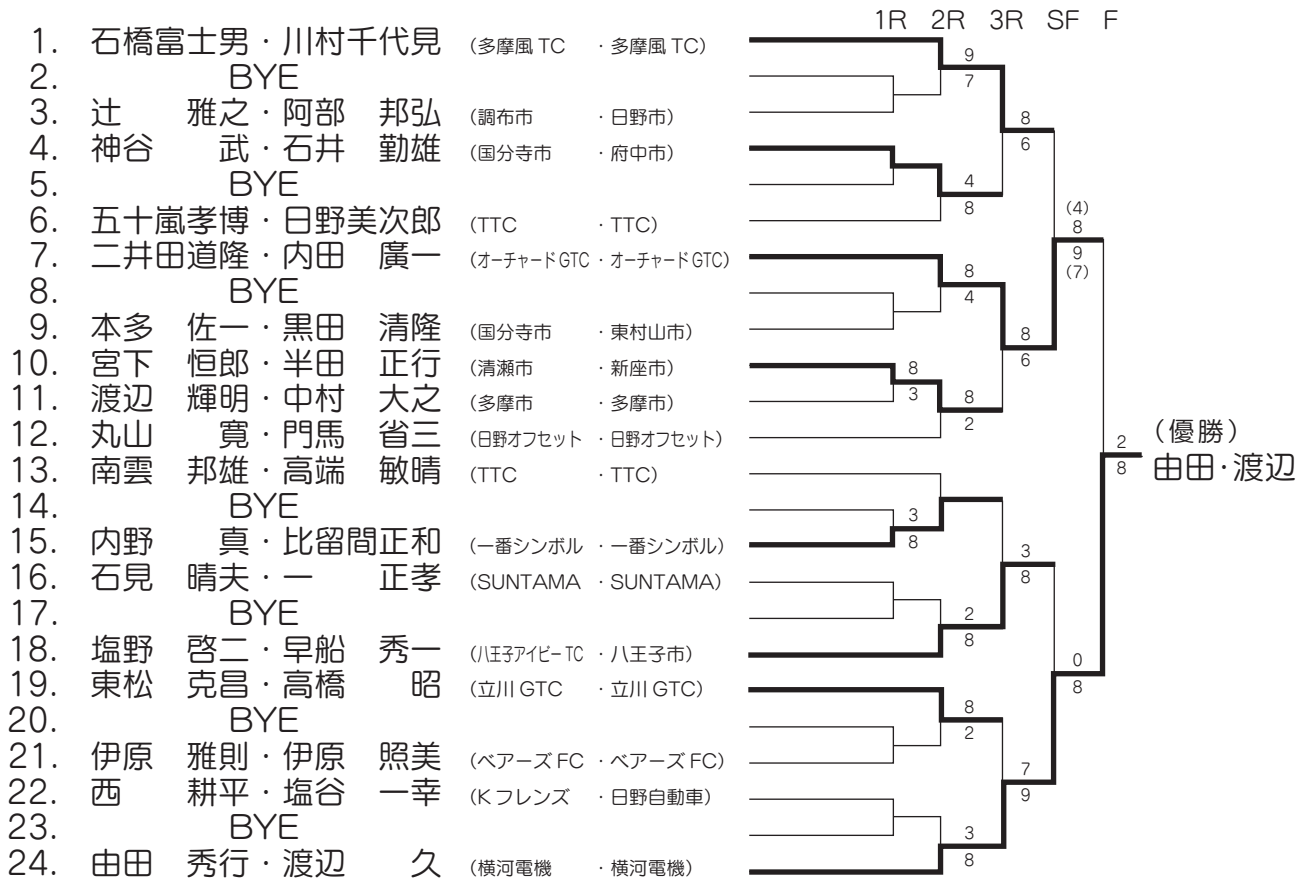

◆第 39 回多摩社会人オープン・ダブルス選手権大会 グランド ベテラン

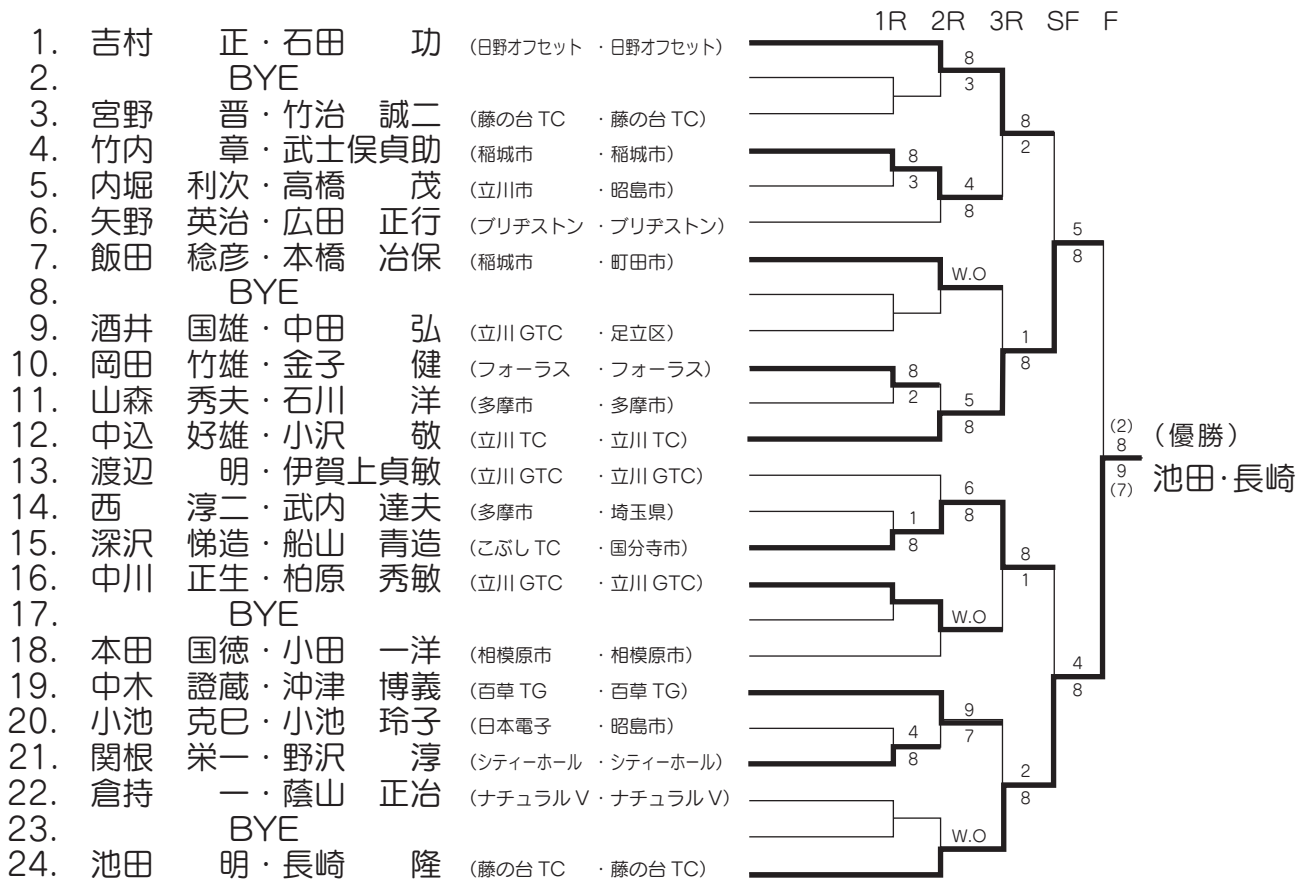

◆第 39 回多摩社会人オープン・ダブルス選手権大会 ジュニアベテラン

順位	選手名	所属	1R	2R	SF	F
1.	土田 達・山崎 公成	(ヴェネ ・ヴェネ)				
2.	BYE					
3.	箕田 洋史・宇津木 温	(立川 TC ・ HIT POINT)		W.O	8 0	
4.	大林 厚・初田 琢磨	(立川 GTC ・ 立川 GTC)				
5.	野口 広和・東岡 豊	(立川 GTC ・ 立川 GTC)		8 1	8 3	
6.	杉田 正義・和田 隆	(COOL-DRIVE ・ COOL-DRIVE)			8 5	
7.	鈴木 清師・峰尾 圭一	(瀬川 TC ・ PAR BOYS)		6 8		
8.	大嶋 和広・高橋 英敏	(Kフレンズ ・ Kフレンズ)				
9.	桜野 貞夫・鎌田 直人	(立川 GTC ・ 立川 GTC)		W.O		8 4 (優勝)
10.	鷹野 泰伸・土肥 雅彦	(帝人 ・ 帝人)				
11.	堀池 浩二・小崎 英雄	(小金井市 ・ 杉並区)		4 8	4 8	
12.	吉野 浩司・滝沢 和広	(オーチャードGTC ・ オーチャードGTC)		4 8		(7) 9
13.	安村 雅己・青木 浩之	(八王子 IVY ・ 八王子 IVY)		W.O		8 (4)
14.	鈴木 誠・松本 豊幸	(立川 TC ・ 立川 TC)				
15.	BYE					
16.	中島 裕幸・戸田 義次	(日野市 ・ 八王子市)		7 9		

◆第 39 回多摩社会人オープン・ダブルス選手権大会 一般女子 (予選)

順位	選手名	所属	1R	2R	3R
1.	佐野 雅子・村田 珠美	(西東京市 ・ 東芝府中)			8 2
2.	BYE				
3.	本多 玲奈・池田 尚子	(TAMANIWA22 ・ TAMANIWA22)			
4.	土屋 万里・古山 三重	(Hit point ・ Hit point)		3 8	8 4
5.	角能由美子・上西 尚美	(八王子市 ・ 八王子市)			
6.	飯島 育子・佐甲久美子	(一本杉 ・ 一本杉)			2 8
7.	肥田野乃里子・三井 裕子	(COOL-DRIVE ・ COOL-DRIVE)			
8.	BYE				
9.	蓮沼 敦子・御代佐絵子	(Kフレンズ ・ 江戸川区)			0 8
10.	市川 千加・渡辺 優子	(八王子市 ・ 八王子市)			
11.	BYE				
12.	小林めぐみ・広原 新子	(立川 TC ・ 立川 TC)			1 8
13.	岩浪 弘子・吉田 智子	(FLATTERS ・ 東芝府中)			
14.	BYE				
15.	渡辺 靖子・大谷真由美	(TAMANIWA22 ・ TAMANIWA22)			1 8
16.	松井 律子・吉本 水穂	(杉並区 ・ 小金井市)			
17.	BYE				
18.	伊藤 祐子・道本 尚子	(NICT A ・ NICT A)			3 8
19.	水村 規代・土生 美知	(青梅市 ・ 日野市)			
20.	BYE				
21.	小出 孝子・金光加代子	(フォーラス ・ 立川 TC)			0 8
22.	塩井 康子・古市 裕子	(八王子市 ・ 八王子市)		2 8	8 5
23.	宝田 祐美・植村 巳香	(Hit point ・ Hit point)			
24.	西村 友子・与市園美晴	(中野区 ・ 立川 TC)			0 8

◆第 39 回多摩社会人オープン・ダブルス選手権大会 一般男子 A (予選)

	1R	2R	3R	
1. 惣福 英次・山本 大輔 (SANTAMA・SANTAMA)				
2. BYE				
3. 堂本 巖・西田 和幸 (国分寺市・品川区)		2	1	柳川・山岸
4. 小峯 浩吉・足立 均 (JAE・川崎市)		8	8	
5. 佐藤 教貴・清水 伸吾 (八王子 IVY・八王子 IVY)		6	7	
6. 上野 貴史・庄司 厚志 (YAMATE・YAMATE)		8	9	
7. 今井 宗丈・角川 英己 (多摩エンジェルズ・フェアリー TC)		7	2	中島・角
8. 柳川 直之・山岸 史明 (秋川 TC・秋川 TC)		9	8	
9. 中島 義貴・角 光将 (高幡 TCA・高幡 TCA)		8	5	
10. 前塚 春貴・前田 博史 (昭島 TCB・昭島 TCB)		2	8	
11. 渡辺 倫生・大平 康明 (ウエストサイド・ウエストサイド)		2	8	松熊・澤田
12. 松本 正和・上嶋 康弘 (JAE・変竹林)		8	W.O	
13. 大井 常義・菅原 庸嗣 (府中市・府中市)		3	8	
14. 須永 祐司・荻原 豪 (ヴィネ・ヴィネ)		8		
15. 後藤 琢哉・山本 一徳 (スティンガー・スティンガー)				高橋・佐藤
16. 桜井 雄司・西村 耕二 (BIG BOX 東大和・BIG BOX 東大和)				
17. 中 聡・藤井 貴志 (立川 GTC・ウエストサイド)		8	2	
18. 長谷川英正・板垣 慶太 (江東区・さいたま市)		2	8	
19. 嶋崎 博也・橋本 憲明 (BIGBOX 東大和・スティンガー A)		8	3	高橋・佐藤
20. 藤井 隆行・一色 修 (豊島区・川崎市)		3	8	
21. 松熊 智・澤田 和人 (秋川 TC・秋川 TC)		8	5	
22. 西野 智彦・笹岡 浩明 (浅間 TC・変竹林)		3	8	
23. 樋口 慧旨・吉村 勝弘 (世田谷区・八王子市)		5	8	高橋・佐藤
24. 岡田 浩二・小山 強 (Team TODAY・Team TODAY)		8	1	
25. 川久保和寛・伊藤 卓也 (たま KAN・一本杉)		8	8	
26. 貞弘 仁志・鈴木 明 (福生市・福生市)		2	6	
27. 重水 孝文・小峰 和人 (調布市・西東京市)		5	8	高橋・佐藤
28. 榊原 慎吾・寺下 崇 (YAMATE・YAMATE)		8	2	
29. 野口 広和・東岡 豊 (立川 GTC・立川 GTC)		8	8	
30. 板垣 隆之・秋山 泰 (日本 HP・日本 HP)		2	1	
31. 土屋 英良・江口 広志 (帝人・帝人)		2	8	高橋・佐藤
32. 高橋 克己・佐藤 匡嗣 (フェアリー・フェアリー)		8		

◆第 39 回多摩社会人オープン・ダブルス選手権大会 一般男子 A (予選)

	1R	2R	3R	
33. 高橋 和仁・釣井 洋典 (立川市 ・ 八王子市)		8		高橋・釣井
34. 藤本 大助・本多 輝充 (TAMANIIWA22 ・ TAMANIIWA22)		4		
35. 土田 達・山崎 公成 (ヴェネ ・ ヴェネ)		8	8	
36. 逸見 隆・逸見 研二 (鉄道総研 ・ 鉄道総研)		6	3	
37. 丸山 隆介・千葉 勇 (YAMATE ・ YAMATE)		8	5	
38. 高橋 宏彰・西塚 光男 (T.T. パーズ ・ T.T. パーズ)		4	0	小坂・蔵方
39. 貞森 慎吾・竹中 慎 (日本電子 ・ 葛飾区)		3	8	
40. 松本 健一・高岡 嘉一 (フェアリー ・ 所沢市)		8		
41. 鈴木 潤・鈴木 謙介 (ペアーズ ・ ペアーズ)		8		
42. 岩瀬 健一・河口 広之 (SAS ・ SAS)		1	5	
43. 星野 輝雄・曾木 忠徳 (八王子市 ・ 八王子市)		W.O	8	吉田・大窪
44. 小坂 剛史・蔵方 尚也 (秋川 TC ・ 秋川 TC)		8		
45. 永井 雅美・林 徹 (たま KAN ・ たま KAN)		5		
46. 大嶋 和広・溝部 和祐 (立川市 ・ 福生市)		8	3	
47. 静 浩二郎・東方 宏 (港区 ・ 江東区)		W.O	8	
48. 武井 恒・旭 匡久 (八王子市 ・ 青梅 TC)				太田・蓮井
49. 柳原 敏信・相川 慶介 (府中市 ・ スブラッシュ)		8		
50. 坂本 健・中本 謙 (相模原市 ・ 横浜市)		6	9	
51. 岡部 史郎・原田 典政 (ヒットポイント ・ ウエストサイド)		1	7	
52. 鈴木 徹・佐藤 宏司 (SANTAMA ・ SANTAMA)		8		
53. 倉本 裕史・斉藤 隆司 (日野オフセット ・ 日野オフセット)		8	8	BYE
54. 関口 盛家・米谷 一豊 (秋川 TC ・ 秋川 TC)		5		
55. 佐藤 勇介・坂本信太郎 (日野自動車 ・ 日野自動車)		4	9 (1)	
56. 吉田 徹・大窪 康史 (東芝府中 ・ ペアーズ FC)		8		
57. 萩原 清隆・山崎 武志 (横河電機 T.C ・ 横河電機 T.C)				
58. BYE			W.O	太田・蓮井
59. 太田 優樹・蓮井 宏輔 (スティンガー ・ 板橋区)		8		
60. 宮子 孝・篠原 高明 (YAMATE ・ FLATTERS)		2		
61. 国分 崇良・鈴木 竜也 (八王子高陵 ・ 八王子高陵)		8	8	
62. 矢吹龍太郎・奥村 裕之 (たま KAN ・ たま KAN)		4	4	
63. 西東 一樹・服部 和幸 (JAE ・ JAE)		1	8	太田・蓮井
64. 奥村 尚弘・近藤 真二 (NSW ・ NSW)		8		

◆第 39 回多摩社会人オープン・ダブルス選手権大会 一般男子 B (予選)

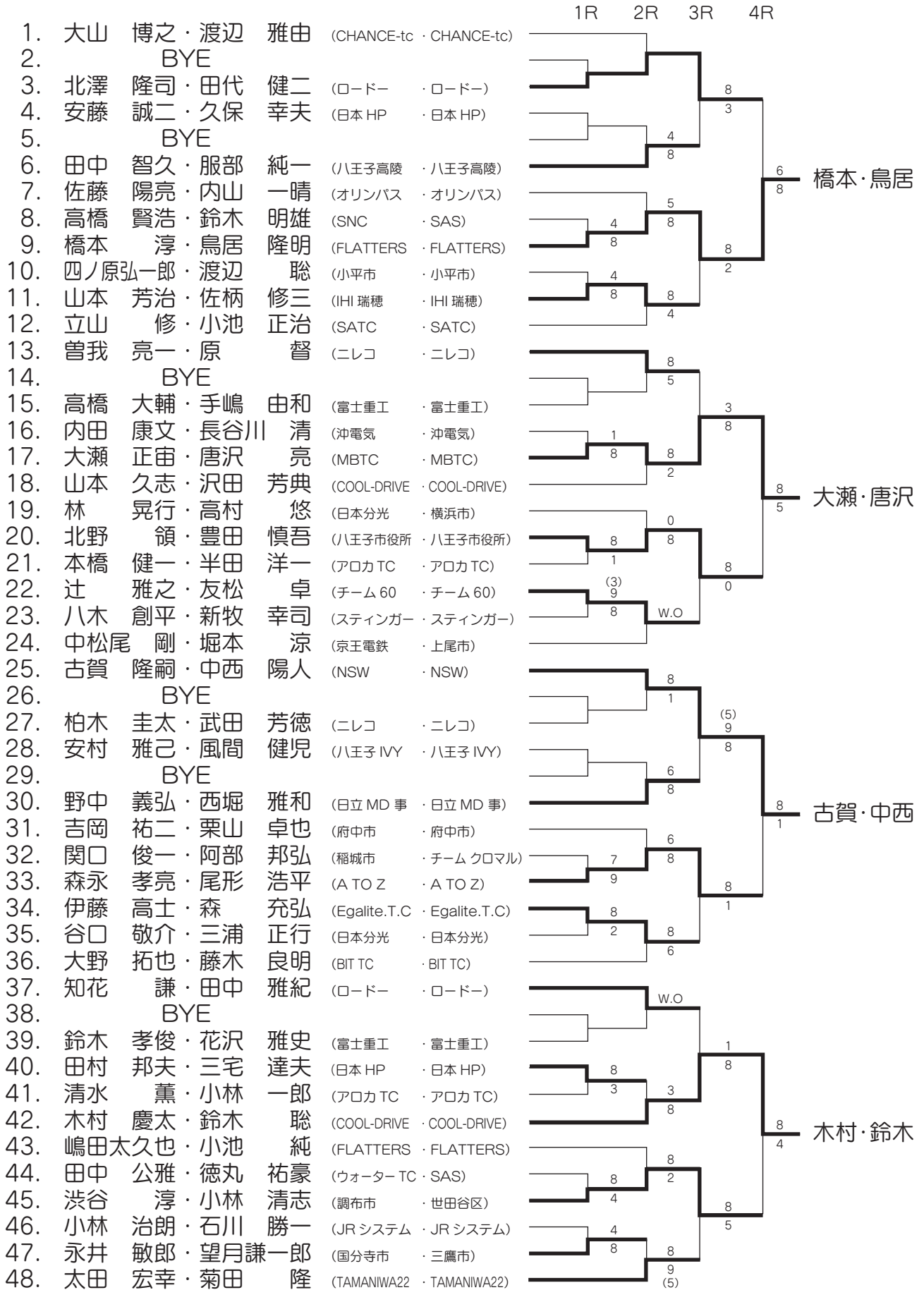

◆第 39 回多摩社会人オープン・ダブルス選手権大会 一般男子 B (予選)

					1R	2R	3R	4R	
49.	野口	高・望月	修	(沖電気	・	沖電気)			
50.		BYE							
51.	山口	広幸・高瀬	真誠	(ロードー	・	ロードー)			
52.	赤坂	大介・木村	大	(鉄道総研	・	鉄道総研)			
53.	福島	英巳・岡崎	敬	(MBTC	・	MBTC)			
54.	吉村	哲・木下	敬規	(日野市	・	渋谷区)			
55.	石神	武・井上	信一郎	(MBTC	・	MBTC)			
56.	鈴木	章哲・渡邊	哲也	(G-Wind	・	G-Wind)			
57.	三松	潤・本田	進	(オリンパス	・	オリンパス)			
58.	蓮田	直之・恩田	賢治	(オーチャード	・	オーチャード)			
59.	伊藤	裕康・河本	顕	(日野市	・	日野市)			
60.	田越	信行・荒木	伸一郎	(稲城市	・	朝霞市)			
61.	坂井	芳行・霜田	良雄	(多摩貝取 TC	・	多摩貝取 TC)			
62.		BYE							
63.	中山	春生・飯野	信輔	(ニレコ	・	ニレコ)			
64.	岸川	幸則・及川	瑞生	(日立 MD 事	・	日立 MD 事)			
65.		BYE							
66.	椎原	恭平・長瀬	英明	(FLATTERS	・	FLATTERS)			
67.	萩原	和将・原	周平	(ブリヂストン	・	ブリヂストン)			
68.	川島	進・内山	和明	(SATC	・	SATC)			
69.	柵木	俊男・篠崎	光英	(YAMATE	・	YAMATE)			
70.	山本	庄司・佐藤	剛	(NEC	・	NEC)			
71.	野田	俊夫・峯岸	秀拡	(ヴェネ	・	ヴェネ)			
72.	桐岡	俊雄・蒲生	伸一	(PAO	・	PAO)			
73.	角	将一・世良	田雅紀	(ヤクルト研	・	ヤクルト研)			
74.		BYE							
75.	藤原	祥智・小野	田信宏	(ロードー	・	ロードー)			
76.	新井	英樹・常本	瑞樹	(鉄道総研	・	鉄道総研)			
77.	堀田	雅志・山本	圭	(八王子高陵	・	八王子高陵)			
78.	長沢	周司・井手	栄	(COOL-DRIVE	・	カシオ)			
79.	柏谷	嘉弘・宮野	隆	(昭島市	・	立川市)			
80.	倉田	孝正・瀬沼	弘文	(T.T. パーズ	・	八王子市)			
81.	新田	孝幸・稲玉	良暢	(八王子市	・	八王子市)			
82.	小林	英幸・宮路	太郎	(BIT TC	・	BIT TC)			
83.	遠藤	典夫・成田	博城	(カシオ	・	国立市)			
84.	横山	亮一・飯塚	裕介	(スティンガー	・	スティンガー)			
85.	香西	徹也・小林	誉一郎	(SPLASH	・	SPLASH)			
86.		BYE							
87.	小林	重一・喜瀬	勝之	(富士重工	・	富士重工)			
88.	有吉	潤一・水嶋	暢	(八王子 IVY	・	八王子 IVY)			
89.		BYE							
90.	池田	勉・屋代	千昭	(府中市	・	国分寺市)			
91.	亀上	維織・菊池	良	(FLATTERS	・	FLATTERS)			
92.	竹内	隆博・右田	真	(日野市	・	八王子市)			
93.	藤原	克二・川杉	孝夫	(ウエストサイド	・	ウエストサイド)			
94.	伊澤	直樹・上野	哲	(ヤクルト研	・	ヤクルト研)			
95.	廣岡	慶一・杉浦	剛一	(世田谷区	・	杉戸町)			
96.	谷本	卓弥・糸川	哲史	(NEC 府中	・	川崎市)			

◆第 39 回多摩社会人オープン・ダブルス選手権大会 混合（予選）

	1R	2R	3R	4R	
1. 吉田 徹・吉田 智子 (東芝府中・東芝府中)		8			吉田・吉田
2. BYE		2			
3. 守屋 明輝・長谷山幸子 (町田市・町田市)			8		
4. 新田 孝幸・新田 絵美 (CHANCE-tc・CHANCE-tc)			6		
5. BYE		3			角川・伊藤
6. 樋口 慧旨・中川 幸子 (八王子市・八王子市)		8			
7. 土屋 年史・須藤美奈子 (稲城市・武蔵村山市)		8			
8. 森 俊之・小林 美徳 (多摩TC・多摩TC)	8	6			
9. 唐沢 亮・唐沢恵美子 (MBTC・MBTC)	3		8		西野・仲川
10. 野田 俊夫・川村 裕子 (ヴェネ・Ryota)	6		3		
11. 鈴木 勝利・土井里知子 (浅間TC・浅間TC)	8	6			
12. 石橋富士男・大澤 文子 (多摩風TC・多摩風TC)		8			
13. 高橋 和仁・高橋 章子 (八王子市役所・立川市)		8			野中・野中
14. BYE		5			
15. 谷 遼平・桧山 藍子 (日野市役所・日野市役所)			8		
16. 島根 博昭・下條あゆみ (三鷹市・多摩市)			2		
17. BYE		8			野中・野中
18. 牧野 博・高橋 映乃 (ヤクルト研・ヤクルト研)		0			
19. 曾越 智・富加津有紀 (八王子市・八王子市)		8			
20. 石井 一弘・河野 孝子 (立川TC・SATC)	8	1			
21. 江黒 宗大・近藤 清代 (リガク・リガク)	9		1		野中・野中
22. 喜瀬 勝之・喜瀬 恵子 (富士重工・富士重工)	(3)		8		
23. BYE		1			
24. 角川 英己・伊藤 祐子 (フェアリー・NICT)		8			
25. 西野 智彦・仲川 桜子 (浅間TC・浅間TC)		8			野中・野中
26. BYE		3			
27. 竹内 隆・松田 節子 (T.K.K.・T.K.K.)			8		
28. 鈴木 章哲・吉野 光子 (G-Wind・G-Wind)			5		
29. BYE		9			野中・野中
30. 宮子 和子・金子 賢一 (カシオ計算機・八王子市)		7			
31. 新井 英樹・新井 理絵 (鉄道総研・鉄道総研)		5			
32. 長瀬 英明・加藤 綾 (FLATTERS・FLATTERS)	0	8			
33. 小峰 和人・小峰 睦子 (西東京市・西東京市)	8		4		野中・野中
34. 山口 慎二・山口 千恵 (G.C.・G.C.)	8		8		
35. 島崎 功夫・渡辺 珠江 (立川TC・立川TC)	3	3			
36. 荒木伸一郎・岡原 由美 (朝霞市・JRシステム)		8			
37. 岡田 竹雄・山口 浩子 (昭島市・フォーラス)					野中・野中
38. BYE		W.O.			
39. 中山 悠・松永 千鶴 (ステインガー・小平市)			W.O.		
40. 藤田 仁・長尾麻衣子 (川崎市・川崎市)					
41. BYE		1			野中・野中
42. 広田 正行・鈴木 愛子 (ブリヂストン・ブリヂストン)		8			
43. 長谷部 哲・長谷部きみ江 (世田谷区・世田谷区)			8		
44. 橋本 淳・嶋田真由子 (FLATTERS・FLATTERS)		4			
45. BYE			4		野中・野中
46. 荻谷 峰樹・小坂 美紀 (Kフレンズ・Kフレンズ)			8		
47. BYE		W.O.			
48. 野中 義弘・野中 陽子 (日立MD事・日立MD事)					

◆第 39 回多摩社会人オープン・ダブルス選手権大会 混合（予選）

				1R	2R	3R	4R	
49.	宮子 孝・岩浪 弘子	(YAMATE	・ FLATTERS)			8		
50.	BYE					5		
51.	松戸 良子・藤原 克二	(羽村市	・ ウエストサイドクラブ)				(8)	
52.	松本 寛之・篠窪 彩子	(アロカ TC	・ アロカ TC)				9	
53.	BYE						8	
54.	井手 洋平・大宮 知子	(海老名市	・ 八王子市)			W.O		
55.	松本 豊幸・飯沼久美子	(立川 TC	・ 立川 TC)					7
56.	世良田雅紀・世良田ふみこ	(ヤクルト研	・ ヤクルト研)			8	1	9
57.	榎戸 隆一・榎戸久美子	(杉並区	・ 杉並区)			6		8
58.	小林 剛行・小林千恵子	(西東京市	・ chips)					2
59.	BYE						(5)	
60.	曾木 忠徳・星野 恵美	(八王子市	・ 八王子市)				9	
61.	桜井 宏・斎藤 園子	(府中 TC	・ 府中 TC)				8	
62.	BYE						1	
63.	大内 敏幸・大阿久美鈴	(Ryota	・ Ryota)					8
64.	富沢 哲也・岩崎久美子	(SAS	・ ペアーズ FC)					1
65.	BYE						4	
66.	水村 敦朗・水村 規代	(青梅市	・ 青梅市)				8	
67.	小林 重一・篠崎久美子	(富士重工	・ 富士重工)					8
68.	宮里 一徳・中野 千穂	(朝霞市	・ 国分寺市)			4	8	
69.	及川 正・及川 綾子	(鶴ヶ島市	・ 鶴ヶ島市)			8		(11)
70.	小柳 雄彦・小池 文子	(町田市	・ 町田市)					9
71.	BYE							8
72.	渡部 周平・松村 美輝	(T.K.K.	・ T.K.K.)					8
73.	鈴木 潤・杉山 智子	(ペアーズ FC	・ ペアーズ FC)					8
74.	BYE							4
75.	斉賀由紀子・岸本祐二郎	(日本 HP	・ 50's)					8
76.	雨宮 文夫・高木吏津子	(武蔵野市	・ 武蔵野市)					4
77.	BYE							8
78.	岡部 尚子・原田 典政	(ヒットポイント	・ ウエストサイド)					2
79.	川村千代見・成田阿記子	(多摩風 TC	・ 多摩風 TC)					4
80.	中山真樹子・斉藤 伸行	(府中市	・ 府中市)			2	8	
81.	坂尾 智広・森 康予	(T.K.K.	・ T.K.K.)			8		8
82.	仲川 泰治・村野 里香	(IHI 瑞穂	・ IHI 瑞穂)					0
83.	BYE							W.O
84.	石渡 健宏・細本有理子	(葛飾区	・ 三鷹市)					
85.	榊原 慎吾・小川 春香	(YAMATE	・ YAMATE)					8
86.	BYE							5
87.	吉村 勝弘・樋口 好未	(八王子市	・ 八王子市)					8
88.	田河希美子・高橋 英敏	(K. フレンズ	・ K. フレンズ)					4
89.	BYE							8
90.	大貫由紀子・大貫 浩典	(多摩市	・ 多摩市)					3
91.	椎原 恭平・椎原 有子	(FLATTERS	・ FLATTERS)					2
92.	立山 修・立山サ夕子	(SATC	・ SATC)			3	8	
93.	橋本 憲明・高村 繁美	(スティングァー	・ 国分寺市)			8		8
94.	篠原 高明・佐久間美奈	(FLATTERS	・ FLATTERS)			8		6
95.	林 伸一・松本 美紗	(品川区	・ 品川区)			3	8	
96.	小倉 敏哉・小倉 直子	(国立市	・ 国立市)					4

◆第 39 回多摩社会人オープン・ダブルス選手権大会 OL (予選)

			1R	2R	3R	
1.	廣岡 方美・森 康予	(世田谷区 ・ 国分寺市)			8	
2.	BYE				1	
3.	大阿久美鈴・川村 裕子	(Ryota ・ Ryota)			8	廣岡・森
4.	椎原 有子・加藤 綾	(FLATTERS ・ FLATTERS)			1	
5.	土方 章江・武政由紀子	(昭島市 ・ 羽村市)	8			
6.	中村 真澄・弘法美希子	(多摩市 ・ 多摩市)	5			
7.	嶋田真由子・長屋 敏栄	(FLATTERS ・ カシオ計算機)			W.O	
8.	BYE				8	
9.	富田ひろの・洲崎 明子	(西国 TC ・ 西国 TC)			3	嶋田・長屋
10.	喜瀬 恵子・篠崎久美子	(富士重工 ・ 富士重工)			8	
11.	平 君子・金子 由枝	(平山台 TC ・ 平山台 TC)	8			
12.	辻 法子・広瀬いずみ	(グリーンホール ・ グリーンホール)	5		6	
13.	細本有理子・鎌田 和美	(三鷹市 ・ 府中市)			8	
14.	BYE				0	
15.	阿部喜美江・菅 亜矢子	(八王子市 ・ 立川市)			8	細本・鎌田
16.	丸山 雅恵・長谷部きみ江	(府中市 ・ 世田谷区)	(5)		1	
17.	中山真樹子・宮子 和子	(NEC 府中 ・ カシオ計算機)	9			
18.	近藤 清代・森 佳代子	(リガク ・ リガク)	5		6	
19.	斎藤 園子・吉田 貴子	(IN THE DARK ・ IN THE DARK)			8	
20.	BYE				0	
21.	穂積 民子・有川真理子	(東芝府中 ・ 東芝府中)			8	斎藤・吉田
22.	平木 千恵・日野 泉	(フォーラス ・ フォーラス)			2	
23.	池田由美子・見高 和江	(立川市 ・ 立川市)	6		(6)	
24.	亀上真理子・児玉 優子	(FLATTERS ・ FLATTERS)	8		9	
25.	山口 浩子・宮原 寿美	(フォーラス ・ 平山台 TC)			8	
26.	清治まき子・羽鳥ひろみ	(調布市 ・ コニカミノルタ)	6		5	
27.	越智理恵子・岩崎久美子	(ペアーズ FC ・ ペアーズ FC)	8			
28.	大原 香苗・佐久間美奈	(FLATTERS ・ FLATTERS)			6	中川・樋口
29.	中川 幸子・樋口 好未	(八王子市 ・ 世田谷区)	0		8	
30.	若野 美紀・富岡八千穂	(瑞穂町 ・ 瑞穂町)	8		1	
31.	成田阿記子・大澤 文子	(多摩風 TC ・ 多摩風 TC)			8	
32.	BYE				1	
33.	松本 佳子・室川 幸子	(世田谷区 ・ 杉並区)			8	成田・大澤
34.	川杉みちる・久米 恵美	(青梅市 ・ 福生市)			6	
35.	新井 理絵・岡原 由美	(鉄道総研 ・ JR システム)	1			
36.	松田 節子・本石 清美	(T.K.K. ・ T.K.K.)	8		8	
37.	菊地 春佳・綿村 恵	(RTC ・ 多摩市)			3	
38.	松本英津子・千葉弥須子	(立川 TC ・ SATC)			8	
39.	大島 和美・嶋田 舞	(富士重工 ・ 富士重工)	8		5	
40.	染谷 若見・鈴木 優子	(八王子市役所 ・ 八王子市役所)	2			
41.	斉賀由紀子・倉地 美雪	(日本 HP ・ 横浜市)			8	菊地・綿村
42.	小林千恵子・岩佐 慶子	(Chips ・ Chips)	1		4	
43.	安藤 圭子・井上 千枝	(昭島市 ・ ペアーズ FC)	8		8	
44.	BYE				2	
45.	市村 匡代・阿部なぎさ	(八王子市 ・ コニカミノルタ)			8	安藤・井上
46.	中野 千穂・榎戸久美子	(国分寺市 ・ 杉並区)			1	
47.	倉部 優子・野出 陽子	(日本分光 ・ 町田市)			W.O	
48.	渡辺 久子・伊藤真樹子	(さいたま市 ・ 東久留米市)			8	
					1	

# 第47回 多摩社会人OLリーグ (春季大会) 結果

## 総括

- ・43チームが春季大会にエントリーし対戦。うち2チームが当日棄権。
- ・予選リーグは、日程どおりに実施。
- ・決勝トーナメントは、1部は予定どおりに実施したが、2部は天候の関係で3日間にわたり実施。
- ・1部は、「SPLASH A」が熱戦の末インザダークを破り優勝。2部は今年度新規加入の「Gontan」が優勝。

## ◎ 予選リーグ結果

ブロック	1位	2位	3位	4位	5位	予選実施日	場所
1-A	インザダーク	シチズン時計	チャンス	マヒマヒ		5/19(土)	明治生命
1-B	生一超	SATC	日立MD事	Chips		5/13(日)	小山田テニスガーデン
1-C	ベアーズA	チーム60	Hit Point	日本HP		4/7(土)	八王子アイビーテニスクラブ
1-D	SPLASH A	グリーンボールTC	FLATTERS	ITC		4/28(土)	吉祥女子テニスコート
2-A	SPLASH B	F.メイト	帝人	キャノンアネルノ	フロム忠生	5/13(日)	帝人
2-B	羽沢倶楽部	崖っプチ	プリティウーマン	ウォータークラブ	ポチ	4/7(土)	文化学園八王子コート
2-C	Gontan	TAMANIWA22	多摩TC	カシオ計算機	ウエストサイド	5/13(日)	ユウテニスコート
2-D	立川GM	Team107	西国TC	武蔵台TC		4/15(日)	テニスガーデン並木
2-E	BIT	ベアーズB	ラケットアーズ	コニカミノルタ		4/22(日)	キュービー(株)テニスコート
2-F	東芝府中	沖電気	八王子市役所	日野自動車		5/20(日)	沖電気

<入替え>

- 1部昇格チーム 来春季は1部ブロック  
 (2部決勝大会優勝/準優勝/3位入賞チーム) Gontan、立川GM、羽沢倶楽部、東芝府中
- 2部降格チーム 来春季は2部ブロック  
 (1部最下位チーム) マヒマヒ、Chips、日本HP、ITC

## ◎ 決勝大会結果

### 1部 決勝トーナメント

試合日:6/30(土)

時間:9:00~13:00

場所:吉祥女子八王子

優勝チーム:SPLASH A

準優勝チーム:生一超

### 2部 決勝トーナメント

試合日:6/17(日)、6/24(日)、7/1(日)

時間

場所:東芝府中(6/17)、吉祥女子八王子(6/24、7/1)

優勝チーム:Gontan

準優勝チーム:立川GM

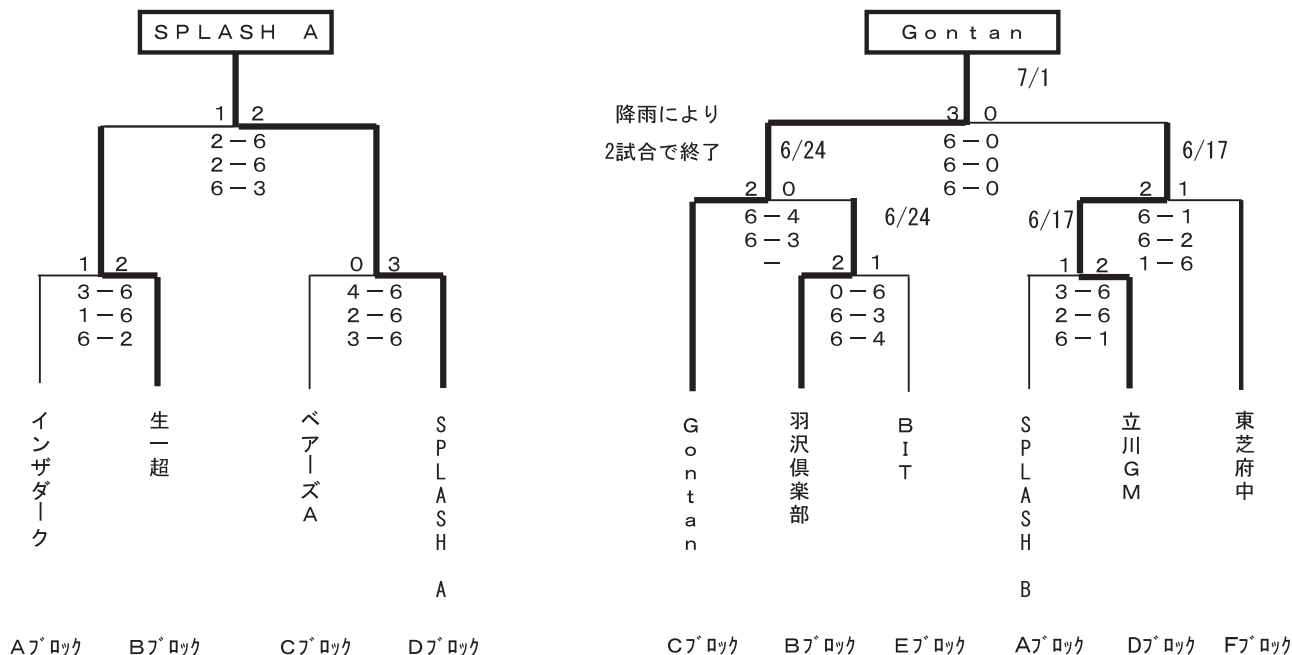

# 第48回 多摩社会人OLリーグ (秋季大会) 結果

## 総括

- ・秋季大会は、42チームがエントリーした。うち3チームが当日棄権。
- ・11月は雨が多かったが、予選リーグは予定どおり実施した。
- ・決勝トーナメントは、2部準々決勝を皮切りに、決勝は両部とも2-1と接戦であった。
- ・1部は、「SPLASH A」が春秋の連続優勝。2部は「ITC」が初優勝。

## ◎ 予選リーグ結果

ブロック	1位	2位	3位	4位	5位	予選実施日	場所
1-A	SPLASH A	チーム60	インザダーク	ベアーズFC A		11月11日	明治生命グリーンランド
1-B	Gontan	立川GM	チャンス	FLATTERS		11月18日	テニスガーデン並木
1-C	羽沢倶楽部	シチズン時計	Hit Point	日立MD事		10月13日	立川ルーデンス
1-D	生一超	SATC	東芝府中	グリーンボールTC		11月4日	東芝府中
2-A	TAMANIWA22	プリティウーマン	フロム忠生	TCポチ	コニカミノルタ	10月20日	コニカミノルタ日野サイト
2-B	ベアーズFC B	TEAM107	F. メイト	八王子市役所	日野自動車	11月18日	日野自動車
2-C	ITC	SPLASH B	マヒマヒ	キャノンアネルバ		11月4日	小山田テニスガーデン
2-D	多摩TC	沖電気	BIT	ウォータークラブ		11月4日	沖電気
2-E	崖っプチ	武蔵台TC	ラケットターズ	カシオ計算機		10月28日	11時-瀬川 / 14時半-富士森
2-F	西国TC	日本HP	ウエストサイド	帝人		11月17日	吉祥女子テニスコート

<入替え>

1部昇格チーム 来春季は1部ブロック

(2部決勝大会優勝/準優勝/3位入賞チーム) ベアーズFC B、西国TC、崖っプチ、ITC

2部降格チーム 来春季は2部ブロック

(1部最下位チーム) ベアーズFC A、FLATTERS、日立MD事、グリーンボールTC

## ◎ 決勝大会結果

### 1部 決勝トーナメント

試合日: H19.12.3

時間: 9:00~15:00

場所: 昭和の森テニスセンター

優勝チーム: **SPLASH A**

準優勝チーム: **生一超**

### 2部 決勝トーナメント

試合日: H19.12.3

時間: 9:00~14:30

場所: 昭和の森テニスセンター

優勝チーム: **ITC**

準優勝チーム: **ベアーズFC B**

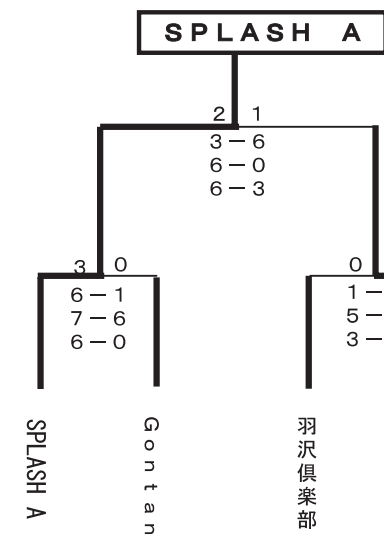

Aブロック Bブロック Cブロック Dブロック

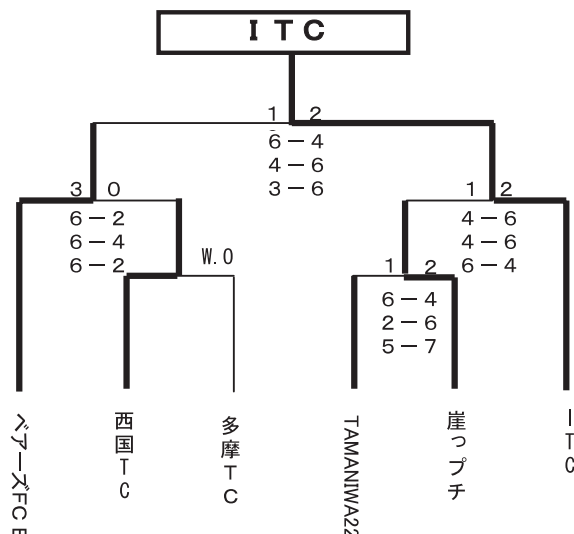

Bブロック Fブロック Dブロック Aブロック Eブロック Cブロック

# 多摩社会人庭球連盟会則

## 第一章 総 則

- 第1条 本会は、多摩社会人庭球連盟と称する。
- 第2条 本会は、多摩地区における社会人庭球の普及発達と、技術の向上を目途とし、併せて相互の親睦を図り、スポーツ精神の振興に資することを目的とする。
- 第3条 本会は、前条の目的を達成する為、総会または理事会の決議を経て、別に定める事業を行う。
- 第4条 本会は、第二章に定める加入団体をもって組織する。
- 第5条 本会は、事務所を多摩地区内に置く。

## 第二章 加 入 団 体

- 第6条 本会の加入団体は次のとおりとする。  
東京都多摩地区内に活動の拠点を有し、本会が定めた事業を多摩地区内で実施可能な、事業所同好会、地区居住者で組織する同好会、及び会員制クラブに所属する有志チーム、並びに、これらに準ずるテニス団体で、総会の決議により加入団体を承認されたもの。
- 第7条 団体戦及びOLリーグ出場者は、それぞれの大会開始日程までに  
会員登録をすませた者とする。(団体戦 10名以上/チーム、OL 6名以上/チーム)  
ただし、学生は登録することができない。  
ダブルス選手権出場者は加入団体に所属しない社会人の参加を拒まない
- 第8条 本会に加入を希望する団体は、会長宛てに所定の事項を記入した書類で  
申請しなければならない。  
なお、退会をする団体は、理由を明らかにして会長まで届出なければならない。
- 第9条 新規加入団体は、加入を認められた時点で入会金及び1年間の会費及び事業参加料を、  
継続加入団体は、前年度末の総会開催日までに1年間の会費及び事業参加料を  
納入しなければその年度の事業参加することはできない。
- 第10条 新規加入団体の入会金は10,000円、年間一律会費は10,000円とする。  
但し、団体戦参加1チーム当り年間5,000円、O.Lリーグについては3,000円の参加料を  
負担しなければならない。
- 第11条 払い込みの入会金、会費及び参加料は、理由の如何に係わらず一切返却しない。
- 第12条 加入団体で、本会則に違反するか、本会の対面を傷つける行為、或いは結束を乱す行為が  
あったと認められるとき又は会費を2年間以上に渡って払い込まなかった時は、  
理事会の決議により除名することができる。

## 第三章 事 業

- 第13条 本会の事業は次のとおりとする。  
(1)春季 及び 秋季団体戦  
(2)ダブルス選手権  
(3)O. Lリーグ  
(4)総会で決定した(1)~(3)以外の事業

## 第四章 役員

- 第14条 本会に次の役員を置き、任期は1年とする。但し、再任は妨げない。
- | (役職) | (人数)                |
|------|---------------------|
| 会長   | 1名                  |
| 副会長  | 4名(以内)              |
| 理事長  | 1名                  |
| 副理事長 | 4名(以内)              |
| 理事   | 40名(以内、理事長、副理事長を含む) |
| 監事   | 2名                  |
| 顧問   |                     |
- 第15条 会長は、会員のうちより総会において推挙し、本会を代表して会務を統理する。副会長は、会長が推挙し、総会がこれを承認する。副会長は、会長を補佐し、理事会において担務を決定する。
- 第16条 理事、監事は、総会において会員の中から推挙し、会長が委託する。理事長、副理事長、各補佐は、理事の互選により選出し、会長が委託する。理事は、総会の決議を執行し、会務を処理する。監事は、本会会計を監査し、総会、理事会にて報告する。
- 第17条 会長、副会長退任者は総会の決議により名誉会長又は会員に推戴することができる。

## 第五章 総会

- 第18条 定時総会は、毎年1回3月第2週から4週の土曜、日曜又は祝日に開催し、次の議案を審議する。
- (1) 当事業年度の収支決算並びに事業報告
  - (2) 翌事業年度の事業計画及び予算
  - (3) 役員に関する事項
  - (4) その他
- 総会の日時、会場、議案は2月末の土曜日までに、各団体役員宛てに前もって通知する。3月初めまでに通知の無い団体は会長又は総括副理事長まで確認されたい。臨時総会は、会長がその必要を認めるとき、議題を示して開催する。
- 第19条 総会は、加入団体の過半数以上の出席がなければ開催することはできない。
- 第20条 総会への出席は、加入団体にとって欠かすことの出来ない要件である。各団体より1名以上（代表者又は代理者）の出席を義務とする。欠席団体は事情の如何に拘らず 春の団体戦に参加できない。
- 第21条 総会の議事は、出席会員の過半数をもって決し、可否同数の場合は議長が決する。

## 第六章 理事会

- 第22条 定例理事会は、毎年1回1月に開催し、次の議案を審議する。
- (1) 当事業年度の収支決算並びに事業報告
  - (2) 翌事業年度の事業計画及び予算
  - (3) 役員に関する事項
  - (4) 事業運営／会則の見直し
  - (5) 新規加入団体／脱会の報告、審議
  - (6) その他
- 議事を決定する必要があるときは、出席理事の3分の2以上の賛成により決する。

第23条 理事長は、理事会の決定事項を速やかに会長に報告し承認を受けなければならない。

## 第七章 事業年度

第24条 本会の事業年度は、4月1日より翌年3月31日迄とする。

## 第八章 附 則

第1条 本会則は、1985年4月1日より施行する。

第2条 本会則は、総会の議決によらなければ改訂できない。また、改訂内容については次年度総会に下線を施した会則を提出しなければならない。

第3条 O.L.リーグに関する規定は、別に定める。

第4条 団体戦試合に関する規定は、1988年3月25日制定の実施規則による。

第5条 2003年3月15日一部改定

第6条 2004年3月13日会員資格を一部改訂  
年号を西暦に変更

備考：下線項目は前年度総会での決定事項による改正内容

## 多摩社会人庭球連盟OLリーグ規定

2005年3月12日 一部改正施行

### (目的)

- 1 本リーグは、多摩社会人庭球連盟（以下「連盟」という。）の加入団体に所属している職業を持つ女性部員でもっぱら仕事の休日のみテニスができる者（以下「OL」という。）で構成するチームによる大会を実施するなどにより、OL相互の親睦を図ると共に、OLの技術の向上に資する事を目的とする。

### (組織)

- 2 本リーグは、連盟加入団体に所属するOLによるチームをもって組織する。  
但し、事情により2つ以上の加入団体が合併してチームを編成することを妨げないものとし、その際のチーム名は本規定3に基づく参加料納入チーム名とする。

### (登録及び参加料)

- 3 本リーグに参加するチームはOLチームとして連盟に登録するものとし、連盟の定める会則に基づき所定の参加料を納入するものとする。

### (大会)

- 4 本リーグは、原則として、春、秋の年2回の大会を実施するものとし、試合方法等は次のとおりとする。
  - (1) 大会は、別に定める要領に基づき、3ダブルスで編成するチームによる団体戦で行うものとする。
  - (2) OL登録の選手にあっては、春季及び秋季の一般団体戦の登録（参加）はできるものとする。

### (表彰)

- 5 大会優勝、並びに準優勝チームは、表彰する。

### (大会役員)

- 6 大会の役員は、連盟のOL担当理事及びOL登録チームの持ち回りにより行うものとする。

### (規定改正等)

- 7 この規定の改正は、連盟会則に準じた手続きによる。  
なお、本規定によるもののほか、大会の実施その他OLリーグの運営に必要な事項は、OL登録チームの代表者で構成する会議等（以下「キャプテン会議等」という。）で要領を定めることができるものとする。

# 多摩社会人庭球連盟一般団体戦試合実施規則

1988年3月25日 制定

1996年1月20日 一部修正

2008年1月12日 一部修正

本規則は、秩序正しい試合、スムーズな日程進行、何にも増して参加するプレーヤー全てが、「素晴らしいテニスの出来る環境作りに寄与する」ことを目的として制定する。本規則以外の、競技ルールは日本テニス協会規則集「テニスルールブック」最新版による。

## 第1条 「部」の構成と再編成

- 1、参加チームを試合実績により順位付けし、16チームずつに分け、各々を「部」と呼ぶ。  
これを上位より順に第1部、第2部…と称する。
- 2、「部」は大会終了毎に、試合実績により、「部」内の半数の入れ替えを行って再編成する。  
入れ替えは、第1部を除く各部の上位4チームが昇部し、最下位の部を除く各部の下位4チームが降部する。  
但し、退会・チーム減少等で Bye のチームが発生した場合は抽選で昇格させ16チームにする。
- 3、新規加入チームは、最下位の「部」に入部する。

## 第2条 開催時期、試合形式

春季（3～7月）及び秋季（8～12月）の2大会を開催する。  
大会中の詳細日程は、各季大会実行委員会が、毎年定める。  
試合形式は、各「部」毎の部内トーナメント方式とする。

## 第3条 大会実行委員会

当年度の総会に於て、連盟役員の中より各季大会の実行委員長及び委員を選出する。  
委員会は、次の事を行う。

- ア) 委員長は、委員会及び担当大会を総括する。
- イ) 大会中の各「部」担当委員を互選し、各部内の連絡と試合日程の管理を行う。
- ウ) 抽選によりドロー表を作成し、各団体に配付する。又、大会終了後その結果を報告する。
- エ) 試合日程（各ステージの日程）を決定する。
- オ) 試合用ボールを指定する。
- カ) 決勝大会の運営と、各部の優勝、準優勝チームの表彰式典を行う。
- キ) その他、大会運営に関する諸規程を作成する。

## 第4条 コート、試合日、試合ボール

コート及び試合日は、試合毎に対戦チーム間で話し合いを行って定める。

「コート提供可」として登録してある団体チームを甲、他を乙として下記のガイドラインを設ける。

- 1、甲同氏が試合を行う場合は、双方が話し合い（不成立の場合はトス）で、いつ、どちらのコートで試合を行うかを決定する。ボールの費用は、双方で折半する。但し、定められた期間中に、一方が一度もコートを提供できない場合は、本条2、項に、又、双方が一度もコートを提供できない場合は、本条3、項に準ずる。
- 2、甲と乙の対戦の場合は、甲は出来るだけ乙の希望日程を入れて、甲のコートで試合を行う。  
この場合、乙がボール12缶（2ヶ入り）を提供する。  
但し、どうしても甲乙間の日程調整が出来ない場合（I）、及び甲が定められた期間中に一度もコートを提供出来ない場合（II）は、本条3、項に準ずる。この場合、（I）では、コートフィーは乙が負担し、ボールの費用は折半する。（II）では、全ての費用を双方で折半する。
- 3、乙どうしが試合を行う場合は、双方で第三者のコートを捜し、日程に遅れが生じないよう試合を行う。  
コートフィー及びボールの費用は双方で折半する。
- 4、上記1、項と2、項の場合の使用済みボールは、コート提供者のものとする。

## 第5条 試合構成及び試合方法

- 1、出場資格は、当年度の連盟会員登録を行った者とする。
- 2、試合は、原則として、一日で終了するよう計画する。
- 3、3シングルス、5ダブルスの8試合とし、同一人がシングルス、ダブルスの各一試合に出場出来る。  
従って、チームの構成は、最大13、最少10名となり、最少の10名が揃わないチームは不戦負となる。

- 4、試合開始前にオーダーを交換し、その全員がコートに揃っていることを原則とする。  
但し、事前に双方が話し合いで了解している場合は、一部の遅刻を認める。
- 5、オーダーの組み方は、実力の上位より、(シングルス) S 1、S 2、S 3、(ダブルス) D 1、D 2、D 3、D 4、D 5とする。  
試合順序は、原則としてS 3、S 2、S 1、D 5、D 4、D 3、D 2、D 1とする。
- 6、シングルスは、8ゲームマッチ(8ゲームオール時12ポイントタイブレーク)、  
ダブルスは3セットマッチ(各セット6ゲームオール時12ポイントタイブレーク)を原則とする。
- 7、審判は、セルフジャッジを原則とするが、双方からチェアアンパイアー、ラインズマン等を公平に出し合って、行っても良い。
- 8、勝敗は、8試合中の取得マッチ、セットマッチ、ゲームの順で優先決定する。  
これらが全て等しいときは、D 1の勝ったチームの勝ちとする。
- 9、試合の実施、中断、続行、中止等の判定はコート提供チーム(第三者コートの場合はトスにて決定)が行うものとする。
- 10、自然条件(天候、日没等)により、試合続行不能となった場合は、既に勝敗の定まったマッチは有効とし、残りの試合については再試合とする。  
但し、残り試合の選手構成は未出場選手での再オーダーを可とする。
- 11、結果報告は必ず、合計8ポイントで報告すること。  
(途中終了時も対戦相手と話し合い勝敗数を合計8ポイントになる様にする)

#### ローカル ルール

##### 第6条

試合中のいわゆる「けいれん」による試合中断は、一回に限り最長3分間を認める。

##### 第7条 例外事項の処理方法

各ステージの試合は、大会実行委員会の決定した期間中に終了することを原則とするが、大会後に、出来るだけ「後味の悪さ」を残さない為に、下記の事項を取り決める。

- ア) 試合予定日が日程の最終日で、天候の都合で試合が消化できなかった時は、トスで勝敗を決する。
- イ) チーム間の連絡、話し合いの不徹底(双方の勘違いを含む)等、何らかの原因で、期限までに試合が消化出来なかった時は、トスで勝敗を決する。
- ウ) 規定外の事例が発生したときは、全て各「部」担当委員又は、大会委員長の判定に委ねる。  
この場合、判定に対し不服の申し立ては出来ない。

##### 第8条 規則の改訂

本規則の改廃は、各団体からの申し出により、理事会で妥当と認められた時に行い、その旨を直ちに、総会で審議し全加盟団体に周知徹底する。

以上

# 多摩社会人OLリーグ大会要領

1994. 1. 15	制定
2003. 8. 15	全部改正施行
2005. 1. 29	一部改正施行
2006. 3. 19	一部改正施行

## 第1 大会役員について

多摩社会人庭球連盟OLリーグ規程（以下OL規程という。）に基づく役員役割、選出方法等は、次のとおりとする。

- 1 大会委員長及び大会委員  
当該年度のOLリーグ大会を総括する者として大会委員長を、大会委員長を補助する者として大会委員2名を置く。
- 2 大会委員長の選出  
大会委員長は、当該年度の多摩社会人庭球連盟総会（以下「総会」という。）において、連盟役員の中より選出する。
- 3 大会委員の選出  
大会委員は、当該年度の多摩社会人OLリーグ登録チーム順（以下「登録順」という。）のチームから推薦のあった者を主幹事とし、前年度主幹事だった者を副幹事とする。
- 4 登録順  
前項に規定する登録順は、当該年度の「多摩社会人OLリーグ代表者名簿」（以下「OL名簿」という。）におけるチーム名の記載順とし、当該年度に新規加入チームが複数ある場合は、多摩社会人のチームコード順とする。  
ただし、登録順に該当するチームが当該年度に大会参加を休止する場合は、OL名簿の次の順番チームが繰り上がるものとし、休止チームは、大会参加を再開する年度に登録順のチームになるものとする。
- 5 大会委員の役割  
大会委員は、OLリーグ大会の開催に関する次の事項を行うものとする。
  - ア OLリーグキャプテン会議等の招集及び会議運営
  - イ 当該年度のOLリーグ代表者名簿の作成配付及び大会委員長等への報告
  - ウ ドロー表作成に係る抽選及びドロー表の作成配付
  - エ 大会終了後の結果表の作成配付及び大会委員長等への報告
  - オ 決勝大会の運営及び各部の優勝・準優勝チームの表彰式典の実施
  - カ その他、大会委員長から大会運営に関し要請された事項の実施

## 第2 大会の組み合わせ

OL規定に基づく大会は、次のとおり実施するものとする。

- 1 部の構成
  - (1)参加チームを、第1部及び第2部に分け、それぞれの部ごとに試合を行うものとする。  
ただし、第1部は16チームで構成される上位部とし、第2部は第1部に属さないチーム全てとする。
  - (2)参加チームが属する部は、直近の大会で属した部及びその大会の試合実績による入れ替え制により決めるものとする。ただし、新規加入・休止等で直近の大会の試合実績がない場合は最下位部に属するものとする。
  - (3)前2項の規定にかかわらず、第2部に属するチームが28チーム以上となる場合には新たに第3部を設けるなど、最下位部に属するチームが28チーム以上になる場合には最下位部の数字に1を加えた部を新たに設けるものとする。  
この場合、直近の大会の試合実績（試合実績によることが難しいと認められる時は抽選）に基づき、従来最下位部だった部を16チームからなる部とし、新たに設ける最下位部は、第1部から従来最下位部だった部までのチームに属さない全てのチームとする。
  - (4)部に属するチームの上位部と下位部の入れ替え制は次によるものとする。
    - ア 上位の部のブロックの最下位4チームは次期大会を下位の部に降格、下位の部のブロック1位4チームは、次期大会を1部に昇格するものとする。ただし、最下位の部のブロック1位チームが4チームを超える場合は、決勝トーナメントの成績による上位4チームが昇格するものとする。
    - イ 上位ブロックのチーム数が16に満たない場合の上位・下位の入れ替えの特例  
脱退・休止などにより、上位部のチーム数が、下部から昇格するチームを含めて、16チームに満たない場合は、下部に降格することとなるチームから上位部のチーム数が16チームに達する数を限度として降格させないことができるものとし、降格しないチームは各部ブロック分け抽選時に、抽選で決定する。
- 2 試合形式  
各部は、抽選で4ブロック（部を構成するチーム数が19を超える場合はブロックを増加する。）に分け、リーグ戦方式による予選リーグ、各ブロックの1位チームによるトーナメント方式による決勝トーナメントを行う。
- 3 春季大会予選リーグ  
当該年度の総会の開催前までに、前年度秋季大会の各部優勝・準優勝チームの各代表、前年度大会委員長及び大会委員により、各部ブロック分け抽選を予め行うものとする。  
ただし、総会に欠席したチームは、原則として春季大会に出場できないものとする。
- 4 秋季大会予選リーグ  
秋季大会予選リーグの各部ブロック分け抽選は、大会委員長が定める日までに、当該年度の春季大会各部優勝・準優勝チームの各代表、大会委員長、大会委員が行うものとする。
- 5 決勝トーナメント（春季・秋季）  
決勝トーナメントは、各部4ブロック制（A・B・C・D）とし、各部ごとに準決勝はA対B及びC対D、決勝は準決勝の勝者チームで対戦する。ただし、部のブロック数が4ブロックを超える場合は、準々決勝を行うものとし、対戦者は抽選で決定する。

### 第3 各ブロック内の試合日程調整及び試合結果報告

#### 1 大会期間

春季及び秋季のOL大会は、原則、次のとおりとする。ただし、天候等の事情により、大会開催が困難と大会委員長が認める場合は、別途調整を行うことができるものとする。

##### ア 春季大会

予選リーグは、4月1日から5月末日までとし、決勝トーナメントは、6月1日から大会委員長が別途指定する日までとする。

##### イ 秋季大会

予選リーグは、9月1日から11月第3回目の日曜日までとし、決勝トーナメントは、大会委員長が別途指定する日までとする。

#### 2 試合日程

試合日程は、各季の大会期間中に行うものとし、各部ブロック内で実施場所・集合時刻・試合開始時刻・予備日・雨天の連絡方法を調整し、その結果を大会委員の主幹事に報告するものとする。

##### ア 春季予選リーグは、各部ブロック内で日程調整を行い、大会委員長が別途定める日までに、

各部ブロック分け抽選の際大会委員長の指名を受けた各部ブロック代表が、大会委員の主幹事に報告を行う。

##### イ 春季決勝大会は、各部ごとに日程調整を行い、大会委員長が指定する日までに、各部「Aブロック」内

優勝チームの代表が大会委員の主幹事に報告を行う。

##### ウ 秋季予選リーグは、ブロック内代表が日程調整を行い、9月第2週目までに大会委員の主幹事に報告を行う。

なお、ブロック内代表は、特に申し出がない限り、ブロック分けの時に抽選により選出する。

##### エ 秋季決勝大会の日程は、原則、総会で決定する。

#### 3 試合結果

試合結果は、勝者チームが試合実施後2日以内に次の事項について、大会委員の主幹事に報告するものとする。

##### ア 試合日程（実施年月日、場所、使用時間）

##### イ 対戦表及び成績（対戦ごとの取得セット数、取得ゲーム数、ブロック内順位表等）

#### 4 予選ブロック内の順位

予選ブロック内の順位付けは、勝利数、取得セット数、取得ゲーム数、対戦同士の結果、D1の勝者の順で、先に優位なチームを上位チームとする。

### 第4 試合要領

#### 1 出場資格は、多摩社会人庭球連盟の加盟団体で当該年度のOLリーグ参加選手名簿の登録を行った者とする。

なお、2つ以上の加盟団体が合同OLチームを編成して参加する場合は、

当該OLチーム名で参加選手登録を行うものとする。ただし、春季大会は、3月末日までに、秋季大会は、

8月末日までに各々大会委員の主幹事に変更登録が提出された場合には出場資格を有する。

#### 2 試合は3ダブルス（3D）とし、「D3⇒D2⇒D1」の順で行うが、ランキング順によらないことができる。

#### 3 試合前のウォームアップは原則として5分以内とする。

#### 4 ゲームは6ゲーム1セットマッチ6-6、12ポイントタイブレークとする。

#### 5 審判は、原則としてセルフジャッジとする。

#### 6 チーム編成は3D（6名以上）を原則とするが、最小4名でも大会参加できる。

なお、メンバーが4名又は5名の場合、そのチームは、第1試合（D3）の1セットをデフォルト負け（ゲーム数は0-6）とし、D3はエキシビジョンマッチとして行う。

また、対戦チームが共に2Dの時はエキシビジョンマッチは行わず、1勝1敗となった場合は、取得ゲーム数、対戦同士の結果、D1の勝者の順で、先に優位なチームを勝利チームとする。

#### 7 試合球は、ブリジストンXT8又はダンロップフォート（黄）とし、各チーム3缶ずつ持ち寄り、

セットボールはコート提供チームのものとする。

#### 8 試合開始時刻前にオーダーを交換し、その全員がコートに揃っていることを原則とする。

ただし、事前に双方が話し合いで了解している場合は、一部の遅刻を認める。

#### 9 試合の実施、中断、続行及び中止等の判定はコート提供チーム（第三者コートの場合は多数決等）が行うものとする。

#### 10 自然条件（天候、日没等）により、試合続行不能となった場合は、既に勝敗の決まったマッチは有効とし、

残りの試合については再試合とする。ただし、残り試合の選手構成は未出場選手での再オーダーを可とする。

#### 11 試合予定日が日程の最終日で、天候等の事情により消化できなかった場合は、トスで勝敗を決定するものとする。

#### 12 本要領以外の競技ルールは日本テニス協会規則集「テニスルールブック」最新版による。

### 第5 協力

#### 1 参加するプレーヤー全員が、円滑な大会運営に協力することとする。

#### 2 参加チームの代表は、秩序正しい試合、スムーズな日程進行等、円滑な大会運営に資するため、チーム内の調整に努めるとともに、大会役員に積極的に協力することとする。

### 第6 その他

#### 1 キャプテン会議は、必要に応じてメール等の通信手段を活用して開催に代えることができるものとする。

#### 2 各チーム代表者に変更（氏名・連絡先等）があった場合は、速やかに大会委員の主幹事に連絡するものとする。

#### 3 この要領で定めるほか、大会の実施に関する事項は大会委員長が定める。

#### 4 この要領の改正は、原則としてキャプテン会議等で審議決定する。

# 会員各位殿へのお願い事項（再徹底）

## 1. 年会費振り込みについて

昨年同様、今年度の会費は下記口座へ入金をお願い致します。  
なお、**入金**の期限は**4月末日**ですのでよろしくお願い致します。  
振込者は、団体名をカタカナ又はローマ字 12文字以内で最初にくるように示し、  
且つ、参加チーム数を明記して下さい（A/B/C,OL）。  
入金口座：三菱東京UFJ銀行 国立支店  
口座番号：1591867 普通預金 多摩社会人庭球連盟  
責任者：佐藤 達郎（さとう たつろう）

変更となっておりますので  
間違いの無いように  
振込みをお願いします。

振込み間違いによるトラブルが発生しております  
下記を参考にし頂き、間違いの無いように振込みお願い致します。

No	参加パターン	年会費	団体戦	OL	計
1	団体戦1チーム参加	10,000	5,000		15,000
2	団体戦1チーム+OLリーグ 1チーム参加	10,000	5,000	3,000	18,000
3	団体戦2チーム参加	10,000	10,000		20,000
4	団体戦2チーム+OLリーグ 1チーム参加	10,000	10,000	3,000	23,000
5	団体戦3チーム参加	10,000	15,000		25,000
6	団体戦3チーム+OLリーグ 1チーム参加	10,000	15,000	3,000	28,000
7	OLリーグ 1チーム参加	10,000		3,000	13,000

新規加盟チームは上記+入会金 10,000を加算  
OLチームが複数の場合は、3,000/チームを加算

## 2. 代表者・連絡者名簿&選手登録時のお願い

- ◆毎年 12月末までに提出をお願いしております代表者・連絡者名簿につきまして、毎年同じ団体からの提出が遅れております。
- ◆選手登録名簿も同様です→春季団体戦及び春季OLリーグは3月19日（水）が締め切り日ですので日程厳守でお願い致します。

上記2項目は大会運営の為に最も重要事項です  
著しく守らない団体は、会則第12条に基づき除名措置を取らせて頂くこととなりますのでご承知置ください。

## 3. 団体戦での結果報告について

### ◇ 一般団体戦規則第5条11の遵守

結果報告は必ず、合計8ポイントで報告すること。

（途中終了時も対戦相手と話し合い勝敗数を合計8ポイントになる様にする）  
‘06年度より適用し運営し改善されてきておりますが  
数試合が途中終了で報告があります、途中でも対戦相手と話し合い  
勝敗を合計8ポイントになるようにして下さい。

### ◇ 葉書での結果報告を徹底願います。

葉書が無いとの問い合わせが多く、07年度から各団体に葉書を多目に配布いたします。  
又、HPに葉書と同じホームを掲載しますので、万が一 葉書が無い場合は  
がうロードし葉書印刷にて作成願います。

## 連盟書類の保管期限について

連盟が設立して43年を迎え、連盟書類も膨大な量となりました。  
保管期限を下記の如くとしたく提案いたします。

- ・総会の資料は永久保存
- ・会計関連の帳簿・領収書等は5年間とする。  
（任意団体であることから商法の7年から2年短縮）

## 団体戦 編成見直しアンケート結果と提案

皆さんからのアンケート回答は、192団体中157団体でした。ありがとうございました。  
 結果は、賛成82、反対75で賛成票が反対票を上回っていますが、  
 それぞれの回答を分析集計した結果、賛成を強く希望する昇格メリット、活性化が43回答、  
 反対を強く希望する昇格デメリット、現状尊重が56回答でした。  
 この結果を踏まえ理事会で検討した結果、賛成、反対票が均衡していることから、  
 今回はこの案を採用しないことに決定いたしました。  
 しかし、「昇格方法」については全くこれで検討を止めたというわけではなく、  
 今後も良い方法があれば引き続き検討を重ねていく所存です。

分類・層別	団体数	比率
-------	-----	----

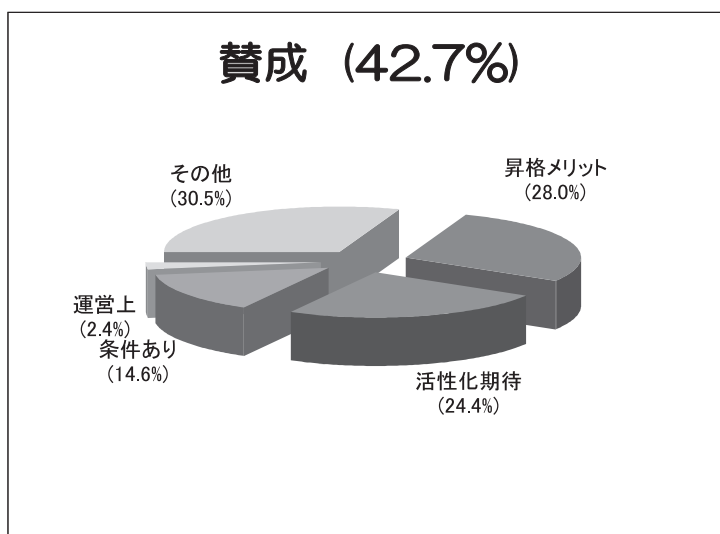

**【賛成】**

A	昇格メリット	23	28.0%
B	活性化期待	20	24.4%
C	条件あり	12	14.6%
D	運営上	2	2.4%
E	その他	25	30.5%
<b>計</b>		<b>82</b>	<b>42.7%</b>

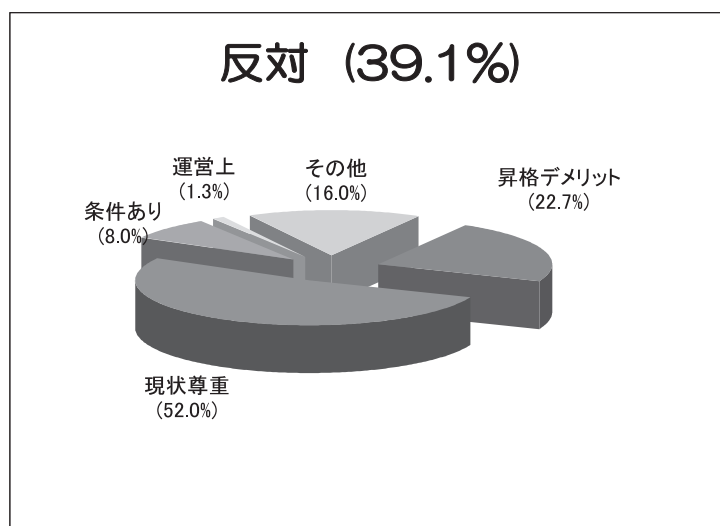

**【反対】**

A	昇格デメリット	17	22.7%
B	現状尊重	39	52.0%
C	条件あり	6	8.0%
D	運営上	1	1.3%
E	その他	12	16.0%
<b>計</b>		<b>75</b>	<b>39.1%</b>

<b>無回答(18.2%)</b>	<b>35</b>	<b>18.2%</b>
-------------------	-----------	--------------

<b>合 計</b>	<b>192</b>	<b>100.0%</b>
------------	------------	---------------

年 月 日

多摩社会人庭球連盟会長

石井康雄 殿

多摩社会人庭球連盟の主旨に賛同し入会の申請をいたします。

チーム名 \_\_\_\_\_

代表者

印

住所 〒

電話

FAX

E-mail:

入会に際し、紹介された方がいらっしゃいましたら記入願います。

チーム名 \_\_\_\_\_

紹介者

住所 〒

電話

FAX

E-mail:

---

入会申請書送付先

〒193-0832

八王子市散田町5-5-21 石井康雄 宛 (TEL/FAX 042-661-0860)

## 年度 多摩社会人庭球連盟新規登録申請書

1. 団体コード(3桁)	(記入不要)
2. 団体正式名称	
3. *団体略称 (全角7文字、半角14文字以内)	
4. 団体結成年月	
5. 団体所在地 (多摩地区市町村名)	〒
6. 団体属性	a. 企業 官公庁内有志 b. 地域内有志 c. 営業クラブ内有志 d. その他
7. チームの構成概要	男子 _____ 名(内壮年 _____ 名)、女子 _____ 名、 OL _____ 名
8. 提供可能コート	クレー _____ 面 / なし
	オムニ _____ 面 / なし
	ハード _____ 面 / なし
	その他 _____ 面 / なし
9. 登録予定数(一般 / OL)	一般 _____ チーム OL _____ チーム
10. 団体代表者・ チーム連絡者・氏名	団体代表者氏名  住所 〒  電 話(自宅) FAX(自宅) 電 話(勤務先) FAX(勤務先) E-mail アドレス (携帯メールは不可)

	<p>チーム連絡者氏名</p> <p>住所 〒</p> <p>電 話(自宅)</p> <p>FAX(自宅)</p> <p>電 話(勤務先)</p> <p>FAX(勤務先)</p> <p>E-mail アドレス(携帯メールは不可)</p>
	<p>A チーム連絡者氏名</p> <p>住所 〒</p> <p>電 話(自宅)</p> <p>FAX(自宅)</p> <p>電 話(勤務先)</p> <p>FAX(勤務先)</p> <p>E-mail アドレス(携帯メールは不可)</p>
	<p>OL チーム代表者氏名</p> <p>住所 〒</p> <p>電 話(自宅)</p> <p>FAX(自宅)</p> <p>電 話(勤務先)</p> <p>FAX(勤務先)</p> <p>E-mail アドレス(携帯メールは不可)</p>
	<p>OL チーム副代表者氏名</p> <p>住所 〒</p> <p>電 話(自宅)</p> <p>FAX(自宅)</p> <p>電 話(勤務先)</p> <p>FAX(勤務先)</p> <p>E-mail アドレス (携帯メールは不可)</p>

11. 多摩社会人庭球連盟に入会を希望する理由

12. チーム紹介（チームについて、活動・特徴などを記入下さい。）

年 月 日

多摩社会人庭球連盟会長

石井康雄 殿

多摩社会人庭球連盟の退会を申請いたします。

チーム名 \_\_\_\_\_

代表者

印

住所 〒

電話

FAX

E-mail:

---

退会申請書送付先

〒193-0832

八王子市散田町5-5-21 石井康雄 宛 (TEL/FAX 042-661-0860)

## 多摩社会人庭球連盟退会申請書

1. 団体コード(3桁)	
2. 団体正式名称	
3. *団体略称 (全角7文字、半角14文字以内)	
4. 団体所在地 (多摩地区市町村名)	〒

多摩社会人庭球連盟を退会する理由

## '07年度 多摩社会人庭球連盟 総会のご案内

テニスシーズンを間近に控え、皆様方におかれましては益々ご清栄のこととお慶び申し上げます。

'07年度多摩社会人庭球連盟 総会案内を送付いたします。

各団体に於かれましては 代表の方 又は代理の方の出席をお願い致します。

**総会に欠席された団体は春季団体戦 及び 春季OLリーグの参加が出来なくなりますのでご注意ください。**

### 記

I.日 時 : '08年3月15日(土) 18:30~21:30

受付開始 18:10~

II.場 所 : アミュー立川(立川市市民会館) 3階小ホール Tel:042-526-1311  
〒190-0012 立川市錦町3-3-20

**受付時のお願い**  
封筒の宛名右下に  
付されている  
**団体Noをお知らせ**  
願います。  
↓  
受付がスムーズに進行  
しますので  
ご協力願います。



- ・ JR中央線/南武線/青梅線/五日市線 立川駅下車 徒歩13分
- ・ 多摩都市モルル 立川南駅下車 徒歩12分
- ・ JR南武線 西国立駅下車 徒歩7分

★専用駐車場はありませんので、車での来場は遠慮願います。  
立川市役所の駐車場が空車であれば利用可能です  
満車の場合は近隣の駐車場を自己負担で利用願います。

- III.議 題 :
- 1) '07年度事業並びに収支報告
  - 2) '08年度事業計画並びに予算審議
  - 3) その他

**総会資料を同封しますので 事前に精読し資料の持参をお願い致します。**

会場の関係から、各団体1~2名の参加でお願い致します。  
(春季団体戦の対戦同士による事前打ち合わせは行いません)

以 上



# 第40回多摩社会人オープンダブルステニス選手権大会

## 要 項

- 主 催： 多摩社会人庭球連盟  
 助 成： (財)東京市町村自治調査会多摩交流センター  
 後 援： 朝日新聞社  
 協 賛： ブリヂストンスポーツ株式会社 株式会社ゴーセン ヨネックス株式会社  
 アメアスポーツジャパン株式会社 ダイワ精工株式会社 株式会社ラルム  
 コンディショニングサポート安藤 株式会社ダンロップスポーツ  
 エイチ・テイ・エム スポーツジャパン株式会社  
 テニスショップ テノックス 株式会社ATSシバハラ

### 1 期 日

- 予 選：2008年8月23日(土)・8月24日(日) ◎予備日：8月31日(日)  
 ●本 選：2008年9月14日(日) ◎予備日：9月20日(土)  
 ※天候その他の理由により日程が変更になる場合があります。  
 ※エントリー数16ペア以下の場合は本選のみとなります。

種 目	予 選		本 選		
	8/23 <sup>±</sup>	8/24 <sup>日</sup>	8/31 <sup>日</sup>	9/14 <sup>日</sup>	9/20 <sup>±</sup>
一般男子A		◎	予備日	◎	予備日
一般男子B		◎	予備日	◎	予備日
一般女子(OL)A	◎		予備日	◎	予備日
一般女子(OL)B	◎		予備日	◎	予備日
混 合	◎		予備日	◎	予備日
男子45才以上		◎		◎	予備日
男子55才以上		◎		◎	予備日
男子65才以上		◎		◎	予備日
女子55才以上		◎		◎	予備日

### 2 会 場

昭和の森テニスセンター (人工芝コート) 昭島市田中町600番地 ☎042-543-2103

### 3 種 目

- 一般男子A ●一般男子B ●一般女子(OL)A ●一般女子(OL)B ●混合(ダブルエントリー可)  
 ●男子45才以上 ●男子55才以上 ●男子65才以上 ●女子55才以上(第40回記念拡大種目)  
 ※OLは一般女子A・Bに統合しました。

### 4 参加資格

- 一般社会人(学生を除く)  
 ●男子45才以上(1963年12月31日以前生まれの男子)  
 ●男子55才以上(1953年12月31日以前生まれの男子)  
 ●男子65才以上(1943年12月31日以前生まれの男子)  
 ●女子55才以上(1953年12月31日以前生まれの女子)  
 ●一般男子Bでベスト4経験者の方は一般男子Aにエントリーをお願い致します。  
 ●OLでベスト4経験者の方は一般女子Aにエントリーをお願い致します。

### 5 試合方法

- トーナメント方式 8ゲーム1セットマッチ(8-8・12ポイントタイブレーク)  
 ●全試合 セルフジャッジ  
 ●コンソレーションマッチあり(天候の都合等により中止させて頂くことがあります)  
 ●予選の予備日を使用時は試合方法の変更があります。

**6 使用球**

ブリヂストン XT-8

**7 参加料**

5,000円 (1ペア)

**8 申込み方法**

- 参加料は郵便振替用紙にて下記の要領により、郵便局からお支払い下さい。
- 《振込先》 ● 口座番号 00170-0-28833  
● 口座名 多摩社会人庭球連盟
- 《申込書》 郵便振替(払込取扱票)用紙を使用致します。
- ・ 通信欄に種目・氏名(フルネーム)・住所・電話・所属団体名をハッキリとお書き下さい。スペースに限りがありますので、1ペアで1枚使用して下さい。
- ・ 郵便貯金自動預払機(ATM)や郵便振替自動受付機(APM)からの払込はできません。

**9 申込受付期間**

2008年4月7日(月)~7月2日(水) 必着

**10 ドロー会議**

2008年7月12日(土) 午後1時より アミュー立川会議室予定

**11 ドロー発表**

- 2008年8月11日(月)以降、
- ホームページにて発表致しますので、各自で確認して下さい。  
アドレス <http://www.tamashaka.org>

**12 その他**

- 万一、天候の都合により大会種目が中止のやむなきに至った場合は、参加料を返却しますが、その際は大会準備経費などを差し引かせて頂きます。
- 逆に好天の場合は予備のコートを有料で貸し出します。(8/31(日)16面、9/20(土)14面) 料金は別途設定しますが、希望者は連盟宛に申し込み下さい。
- 出場者全員は傷害保険に加入しています。保険適用は自宅出発時から帰宅時迄となります。
- お問い合わせ 大会事務局 武藤 功 042-534-3631 E-mail: info@tom-tennis.com

**● 種目記入例**

一般男子A	一般男子B	一般女子(OL)A	一般女子(OL)B	混合	男子45才以上	男子55才以上	男子65才以上	女子55才以上
男A	男B	女A	女B	混合	男45	男55	男65	女55

02		払込取扱票				通常払込料金加入者負担			
口座番号		百 十 万 千 百 十 番				金 額			
0 0 1 7 0 0		2 8 8 3 3							
加入者名		多摩社会人庭球連盟				料 金			
通 信 欄		フリガナ 多摩 太郎				フリガナ 社会 次郎			
ご依頼人		おとこ(郵便番号 〇〇〇-〇〇〇〇)				受付局日附印			
		〇〇市〇〇町〇〇番地				おなまえ 多摩 太郎 様			
		フリガナ 多摩 太郎				(電話番号 0111-11-1111)			
		フリガナ 社会 次郎				裏面の注意事項をお読みください。(郵政事業庁)			
		フリガナ 社会 次郎				これより下部には何も記入しないでください。			

払込金受領証			
口座番号	0 0 1 7 0 0	通常払込料金加入者負担	
加入者名	多摩社会人庭球連盟		
金額	千:百:十:万:千:百:十:円		
ご依頼人	おなまえ 様		
料 金	受付局日附印		
特殊取扱			

年齢別種目参加の方のみ生年月日を氏名の下に記入してください。